

Dentamed

# KATALOG

## PROFESIONÁLNÍ PROFYLAXE



DENTAMED.CZ

# Vaši odborní konzultanti



**Eva Kabátová**  
Praha

+420 602 314 189  
eva.kabatova@dentamed.cz



**Mirka Manasijevičová**  
Praha

+420 266 007 124 / +420 725 644 722  
mirka.manasijevicova@dentamed.cz



**Jindřiška Chomátová**  
Praha

+420 266 007 120 / +420 724 083 222  
inka.chomatova@dentamed.cz



**Drahuše Fričová**  
Praha

+420 266 007 122 / +420 777 692 020  
drahuse.fricova@dentamed.cz



**Dana Sršňová**  
Praha a severní Čechy

+420 725 644 729  
dana.srsnova@dentamed.cz



**Kateřina Skolilová**  
Praha a střední Čechy

+420 725 644 728  
katerina.skolilova@dentamed.cz



**Kateřina Fialová**  
Praha a střední Čechy

+420 773 753 763  
katerina.fialova@dentamed.cz



**Lucie Suchardová**  
Severovýchodní a střední Čechy

+420 775 888 734  
lucie.suchardova@dentamed.cz



**Soňa Hrušková**  
Karlovarský kraj

+420 778 882 303  
sona.hruskova@dentamed.cz



**Martin Maga**  
Východní Čechy

+420 602 341 112  
martin.maga@dentamed.cz



**Marek Vyskočil**  
Vysočina

+420 777 692 040  
marek.vyskocil@dentamed.cz



**Ivana Vodhánilová**  
Jižní Čechy

+420 777 692 008  
iva.vodhanilova@dentamed.cz



**Ivana Vávrová**  
Střední a jižní Čechy

+420 725 644 700  
ivana.vavrova@dentamed.cz



**Martina Grabmüllerová**  
Jižní Čechy / laboratoř

+420 604 289 410  
martina.grabmullerova@dentamed.cz



**Aleš Krupa**  
Severní Morava

+420 608 889 847  
ales.krupa@dentamed.cz



**Petra Bujnošková**  
Severní a střední Morava

+420 776 383 171  
petra.bujnoskova@dentamed.cz



**Alena Smejkalová**  
Střední a jižní Morava

+420 725 644 723  
alena.smejkalova@dentamed.cz

<b>Profesionální profylaxe</b> (strany 2-25)	Parodontální sondy, Scalery a kyrety, Čistící a leštící pasty, Profylaktické písky	Profesionální profylaxe
<b>Individuální profylaxe</b> (strany 26-41)	Diagnostika kazu a plaku, Pečetidla fizur, Fluoridace a ošetření přecitlivělého dentinu	Individuální profylaxe
<b>Rotační nástroje</b> (strany 42-43)	Leštící a rotační nástroje	Rotační nástroje
<b>Přístroje</b> (strany 44-50)	Přístroje pro profylaxi	Přístroje
<b>Bělení</b> (strany 52-57)	Bělení	Bělení
<b>Ústní hygiena</b> (strany 58-70)	Čištění mezizubních prostor, Ústní vody, Zubní kartáčky	Ústní hygiena
<b>Různé</b> (strany 71-76)	Ochranné pomůcky, Kelímky, Savky, Zubní ozdoby	Různé

# Optragate

## Efektivní řešení pro každé ošetření

- snadno přístupné a dobře kontrolovatelné pracovní pole
- efektivní a rychlá relativní izolace
- volné ruce asistentky
- snadné nasazení díky 3D pružnosti
- velikosti regular, small a junior
- ve třech barevných provedeních



### Optragate (Ivodlar)

Bezlatexový retractor rtů a tváří, zajišťuje efektivní relativní izolaci pracovního pole. Měkký, pružný materiál se optimálně přizpůsobí pohybům úst a je pro pacienty pohodlný i při delším ošetření. K dispozici ve velikostech regular, small a junior pro děti v modré nebo růžové barvě.

0091610	Sortiment: 40× regular a 40× small	1 kus	4 195 Kč
0091611	Regular, 80 ks	1 kus	4 195 Kč
0091605	Junior, 80 ks	1 kus	4 195 Kč
0091612	Small, 80 ks	1 kus	4 195 Kč
9036370	Junior Sortiment: Blue / Pink (20 + 20 ks)	1 kus	2 706 Kč
9036369	Small Sortiment: Blue / Pink (20 + 20 ks)	1 kus	2 706 Kč



„Optragate se již před mnoha lety stal nepostradatelnou pomůckou při všech typech ošetření. Jakkmile chceme provést jakýkoliv úkon v dutině ústní, aplikujeme Optragate. Absolutně u každého pacienta, na každý zákrok. Vzhledem k tomu, že jej máme k dispozici ve třech velikostech, je použitelný u dětských i dospělých pacientů. Získáme mnohem lepší přehled, chráníme rty pacienta a získáváme volné ruce asistentky k jiným úkonům.“

Zajištění suchého pracovního pole společně s dalšími prostředky, nebo bez nich, je mnohem snadnější. V rámci chirurgie a implantologie takřka nepotřebujeme chirurgické háky, v konzervační stomatologii výrazně zrychlíme celé ošetření, při otiskování snadněji vysušíme zuby a nepletou se nám do otisku rty. Pro ortodontické fixace zámečků, výměny tahů i konečné očištění zubů po sejmutí rovnátek není lepšího pomocníka. Zejména hygienistky pracující bez asistence ocení jednoduchý a přehledný přístup. Optragate nám jednoduše zvyšuje pohodlí i kvalitu práce a extrémně šetří čas, již více než 15 let pomáhá všem dentálním specialistům a získal již mnohá ocenění, která dokazují celosvětový úspěch.“

MUDr. Petr Hajný, One Visit Dentistry





## M+W SELECT Parodontometr

S barevným kódováním.

<b>0040672</b>	CP 11,5 WHO s kuličkou, vhodný pro stanovení PS-indexu, (3,5-5,5-8,5-11,5 mm)	1 kus	<b>538 Kč</b>
<b>0040673</b>	CP 12 (3-6-9-12 mm)	1 kus	<b>538 Kč</b>
<b>0140620</b>	O.M.S. s kuličkou (3-6-9-12 mm)	1 kus	<b>575 Kč</b>
<b>0140621</b>	CP 15 (1 do 15 mm)	1 kus	<b>575 Kč</b>
<b>0140622</b>	CP 18 (3-5-8-10 mm)	1 kus	<b>575 Kč</b>

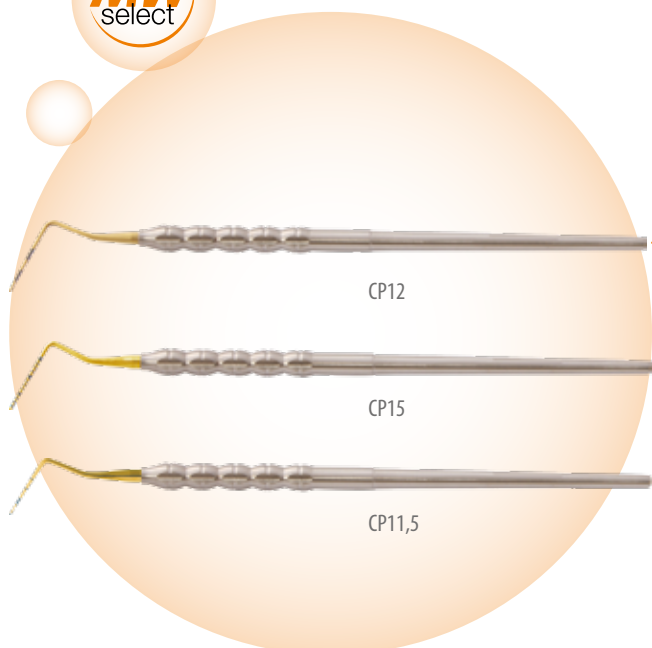
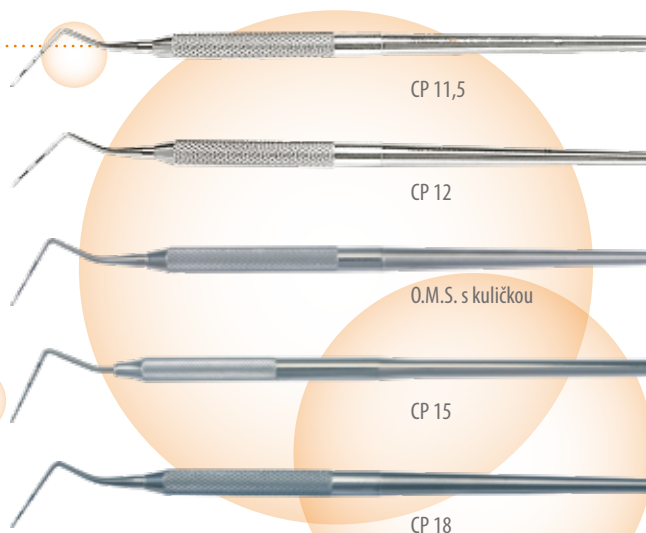

## M+W SELECT Parodontometr Premium

Parodontometr s titanovým pracovním hrotem a zirkon-nitridovým potahem. Speciální design rukojeti pro dokonalé držení bez únavy, snadné čištění a sterilizaci. Odolné barevné kódování ve vysokém kontrastu pro lepší čitelnost, díky použitému titanu vhodné i pro práci s implantáty.

<b>0300635</b>	CP12 (3-6-9-12 mm)	1 kus	<b>1 128 Kč</b>
<b>0300636</b>	CP15 (1 bis 15 mm)	1 kus	<b>1 128 Kč</b>
<b>0300637</b>	CP11,5 WHO s kuličkou (3,5-5,5-8,5-11,5 mm)	1 kus	<b>1 128 Kč</b>

## Parodontometer (Hu-Friedy)

Nerez. Velmi odolné barevné značení.

<b>0071688</b>	PCP 11 (3-6-8-11 mm), držák č. 30	1 kus	<b>1 210 Kč</b>
<b>0071696</b>	PCP 11.5B WHO s kuličkovým hrotem (3,5-5,5-8,5-11,5 mm), držák č. 30	1 kus	<b>1 210 Kč</b>
<b>0071693</b>	PCP 12 (3-6-9-12 mm), držák č. 30	1 kus	<b>1 210 Kč</b>
<b>0071610</b>	PCPUNC15 (1 až 15 mm), držák č. 30	1 kus	<b>1 210 Kč</b>
<b>0071689</b>	P2N, bifurkační, držák č. 31	1 kus	<b>1 456 Kč</b>
<b>0071611</b>	PQ2N bifurkační (3-6-9-12 mm), držák č. 31	1 kus	<b>2 042 Kč</b>

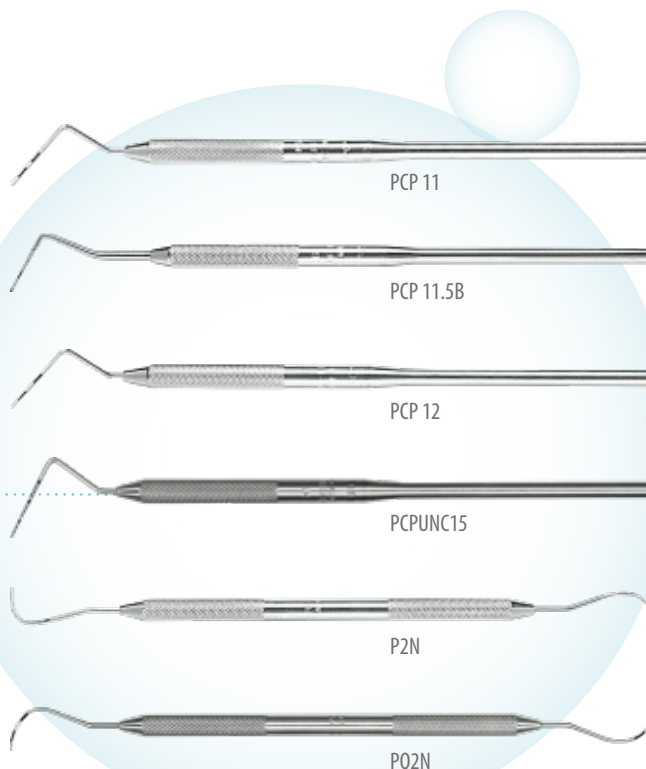

OBJEDNÁVEJTE U SVÉHO OBCHODNÍHO PORADCE | ESHOP.DENTAMED.CZ | DENTAMED.CZ

PRODUKTY NA TÉTO STRANĚ JSOU ZDRAVOTNICKÉ PROSTŘEDKY. VŠECHNY INFORMACE O SPRÁVNÉM POUŽITÍ NALEZNETE V NÁVODU K POUŽITÍ, KTERÝ JE KE STAŽENÍ U JEDNOTLIVÝCH PRODUKTŮ NA WEBOVÝCH STRÁNKÁCH ESHOP.DENTAMED.CZ.

# Scalery a kyrety

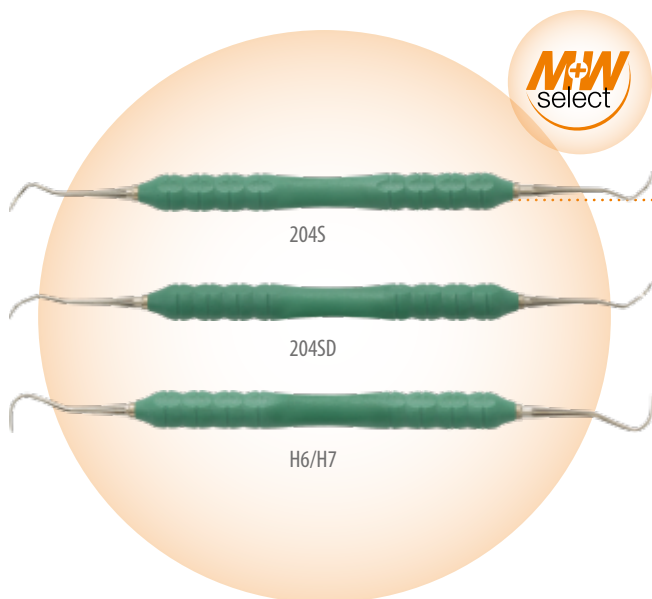

## M+W SELECT Scaler Premium

Speciální design rukojeti pro dokonalé držení bez únavy, snadné čištění a sterilizace, vysoká odolnost k čistícím a dezinfekčním prostředkům. Lze sterilizovat do 134 °C.

0300630	M+W Premium Scaler 204S	1 kus	1 225 Kč
0300631	M+W Premium Scaler 204SD	1 kus	1 225 Kč
0300632	M+W Premium Scaler H6/H7	1 kus	1 225 Kč

## M+W SELECT Scaler

Nástroje pro odstraňování subgingiválního zubního kamene a konkrementů, pro vyhlazování povrchu kořenů. Scalery ve tvaru srpku mají na každém pracovním konci dvě řezné hrany, které se na konci zužují do jednoho bodu.

0500610	204	1 kus	765 Kč
0500611	204 S	1 kus	765 Kč
0500612	204 SD	1 kus	765 Kč
0500613	H6/H7 - mírné naklonění pracovních konců usnadňuje přístup ke všem mesialním a distálním povrchům	1 kus	765 Kč

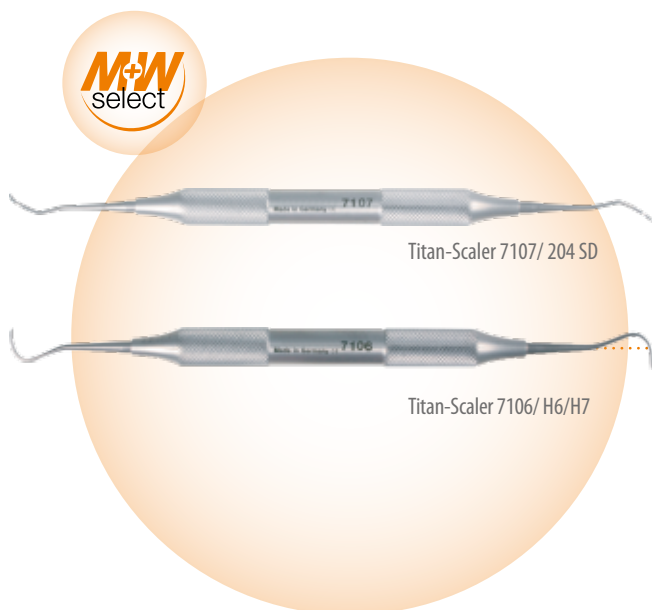
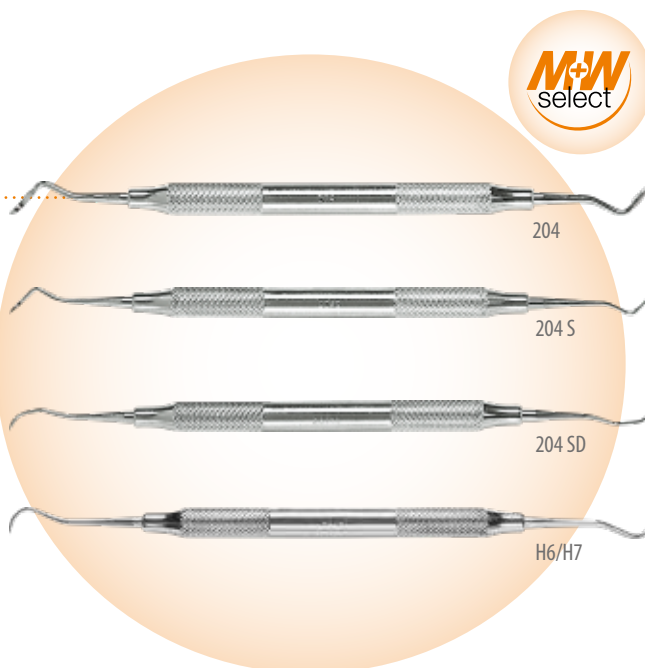

## M+W SELECT Titanový scaler

Pro čištění implantátů. Pracovní konce z titanu, kulatá rukojeť z ušlechtilé oceli.

0498697	Scaler 7107: 204 SD	1 kus	1 350 Kč
0498698	Scaler 7106: H6/H7	1 kus	1 350 Kč

## Scalery EverEdge 2.0 (Hu-Friedy)

Vylepšená technologie. Vysoce kvalitní parodontální scalery pro supragingivální scalling. Díky speciální technologii EverEdge zůstávají nástroje ostré mnohem déle než standardní nástroje. Speciální slitina nerezové oceli dosahuje mimořádné ostrosti, speciální výrobní proces zajišťuje zachování ostrosti řezných hran po celou dobu životnosti. Protože se nejedná o povlak, lze nástroje v případě potřeby přebrousit. Snížená hmotnost a velký průměr rukojeti zajišťují práci bez únavy. Držátko č. 9.

0271676	Scaler 204S Sickle	1 kus	2 097 Kč
0271677	Scaler 204SD	1 kus	2 097 Kč
0271678	Scaler H6/H7	1 kus	2 097 Kč
0271679	Scaler 23	1 kus	2 097 Kč

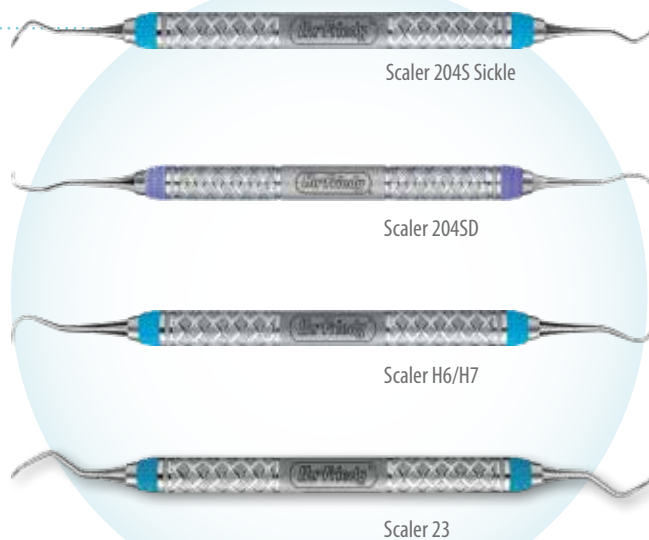

## M+W SELECT Kyrety Gracey

Kyrety jsou přizpůsobeny pro subgingivální scalling a čištění kořenů v různých kvadrantech, umožňují přesnou práci.

0500600	1/2, žlutá, pro frontální úsek, krátká (1.)	1 kus	844 Kč
0500601	3/4, červená, pro frontální úsek, protiúhel, krátká (2.)	1 kus	844 Kč
0500602	5/6, modrá, pro laterální úsek chrupu (střední), dřík a ostří jsou mírně zahnuté (3.)	1 kus	844 Kč
0500603	7/8, zelená, pro postranní úsek chrupu (protiúhel, střední) - pro bukalní a lingvální plochy (4.)	1 kus	844 Kč
0500604	9/10, bílá, pro moláry (protiúhel, dlouhá) - dřík a ostří mírně zahnuté pro špatně přístupné povrchy kořenů (5.)	1 kus	844 Kč
0500605	11/12, černá, pro mesiolingvální a mesiobukální oblasti postranních úseků chrupu (6.)	1 kus	844 Kč
0500606	13/14, hnědá pro distální plochy všech molárů (7.)	1 kus	844 Kč
0500607	15/16, fialová, pro meziální plochy všech molárů (8.)	1 kus	844 Kč

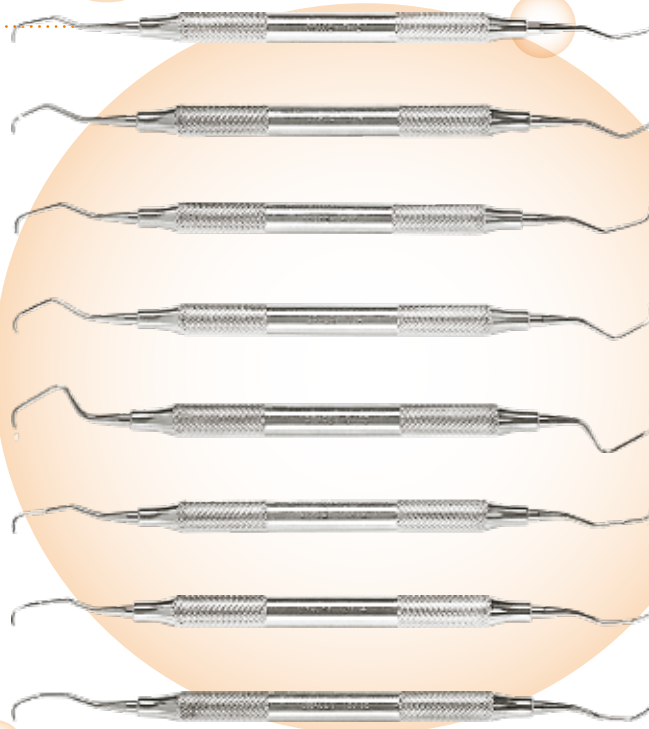

OBJEDNÁVEJTE U SVÉHO OBCHODNÍHO PORADCE | ESHOP.DENTAMED.CZ | DENTAMED.CZ

PRODUKTY NA TÉTO STRANĚ JSOU ZDRAVOTNICKÉ PROSTŘEDKY. VŠECHNY INFORMACE O SPRÁVNÉM POUŽITÍ NALEZNETE V NÁVODU K POUŽITÍ, KTERÝ JE KE STAŽENÍ U JEDNOTLIVÝCH PRODUKTŮ NA WEBOVÝCH STRÁNKÁCH ESHOP.DENTAMED.CZ.

# Scalery a kyrety

## M+W SELECT Kyrety Gracey Color

Nástroje mají barevné označení odolné až do 180 °C pro rychlou identifikaci příslušného typu. Jsou vyrobeny ze speciální vysoce legované nerezové oceli odolné proti korozi a jsou dodatečně kaleny. Vyznačují se odolností proti zlomení, pružností a vysokou odolností proti korozi. Jsou dobře vyvážené a perfektně padnou do ruky.

0140610	1/2, žlutá (1.) pro frontální úsek (krátká)	1 kus	765 Kč
0140611	3/4, červená (2.) pro frontální úsek (protiúhel, krátká)	1 kus	765 Kč
0140612	5/6, modrá (3.) pro laterální úsek chrupu (střední), dřík a ostří jsou mírně zahnuté	1 kus	765 Kč
0140613	7/8, zelená (4.) pro postranní úsek chrupu (protiúhel, střední) - pro bukalní a lingvální plochy	1 kus	765 Kč
0140614	9/10, bílá (5.) pro moláry (protiúhel, dlouhá) - dřík a ostří mírně zahnuté pro špatně přístupné povrchy kořenů	1 kus	765 Kč
0140615	11/12, černá (6.) pro mesiolingvální a mesiobukální oblasti postranních úseků chrupu	1 kus	765 Kč
0140616	13/14, hnědá (7.) pro distální plochy všech molárů	1 kus	765 Kč
0140617	15/16, fialová (8.) pro meziální plochy všech molárů	1 kus	765 Kč

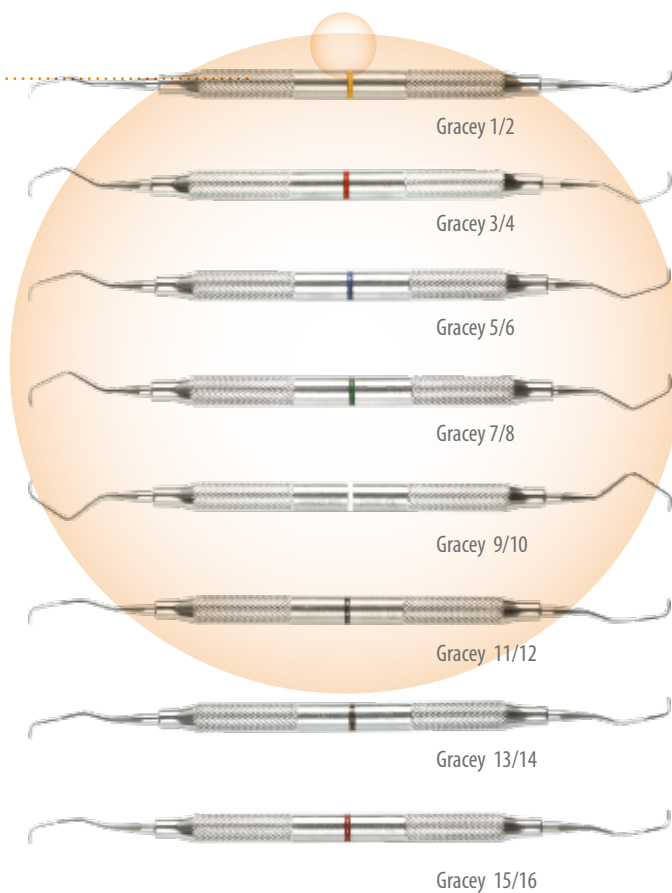
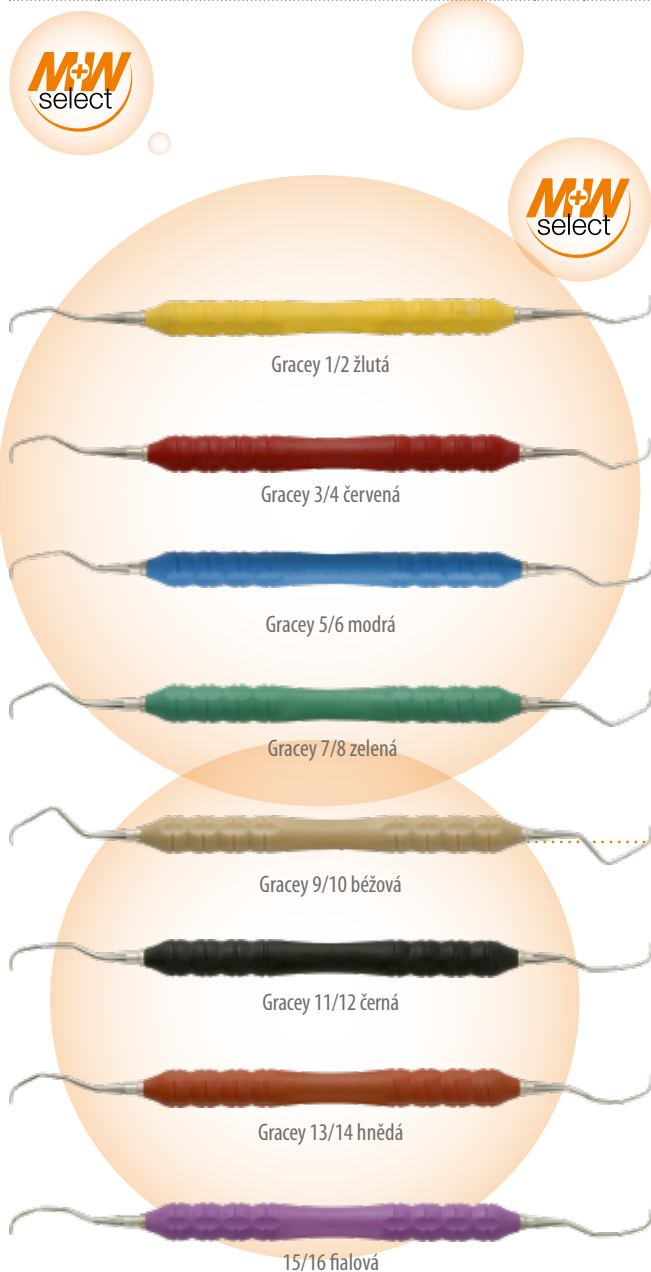

## M+W SELECT Kyrety Gracey Premium

Speciální design rukojeti pro dokonalé držení bez únavy, snadné čištění a sterilizace, vysoká odolnost k čistícím a dezinfekčním prostředkům. Lze sterilizovat do 134 °C. Barevné provedení snižuje riziko záměny nástrojů.

0300622	M+W Premium Gracey 1/2, žlutá	1 kus	1 275 Kč
0300623	M+W Premium Gracey 3/4, červená	1 kus	1 275 Kč
0300624	M+W Premium Gracey 5/6, modrá	1 kus	1 275 Kč
0300625	M+W Premium Gracey 7/8, zelená	1 kus	1 275 Kč
0300626	M+W Premium Gracey 9/10, běžová	1 kus	1 275 Kč
0300627	M+W Premium Gracey 11/12, černá	1 kus	1 275 Kč
0300628	M+W Premium Gracey 13/14, hnědá	1 kus	1 275 Kč
0300629	M+W Premium Gracey 15/16, fialová	1 kus	1 275 Kč



## M+W SELECT Kyrety Columbia

Univerzální kyrety pro všechny kvadranty.

0040660	COL 2L/2R pro frontální úsek	1 kus	765 Kč
0040661	COL 4L/4R pro postranní úsek	1 kus	765 Kč
0040662	COL 13/14 pro postranní i frontální úsek	1 kus	765 Kč

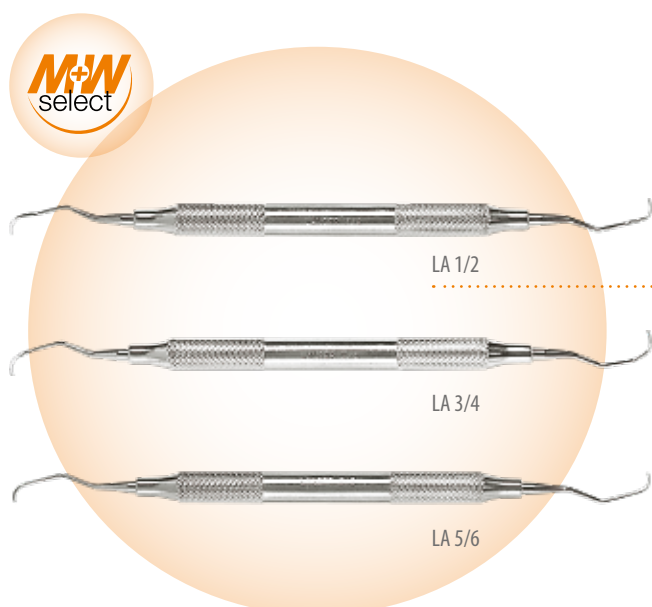
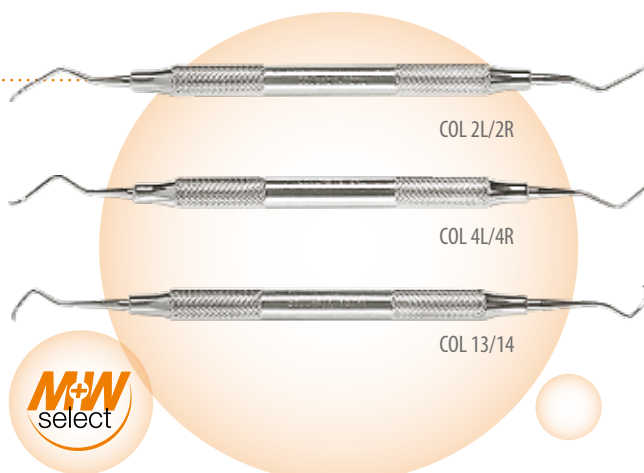

## M+W SELECT Kyrety dle Langer

Kyrety s oboustranným ostřím jsou vyrobeny tak, aby bylo možné ošetřit jak mesiální, tak distální kořenový povrch bez výměny nástroje.

0040663	LA 1/2	1 kus	765 Kč
0040664	LA 3/4	1 kus	765 Kč
0040665	LA 5/6	1 kus	765 Kč

## M+W SELECT Titanové kyrety dle Langer

Na čištění implantátů. Pracovní špičky z titanu, kulatá rukojeť z oceli.

0498694	Tvar 1/2	1 kus	1 128 Kč
0498695	Tvar 3/4	1 kus	1 128 Kč
0498696	Tvar 5/6	1 kus	1 128 Kč

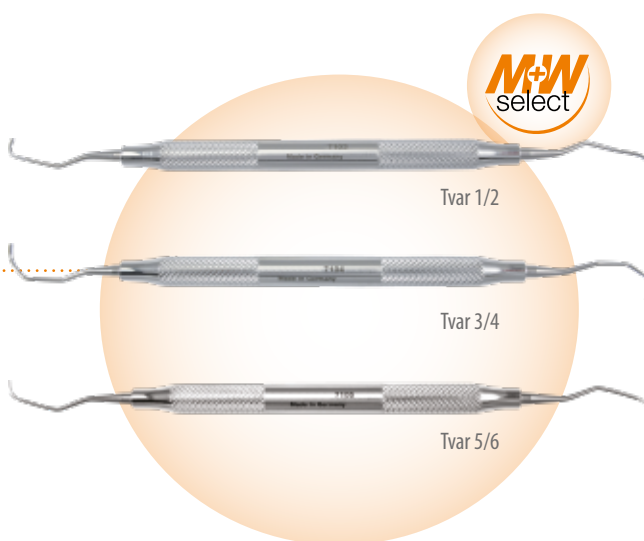

OBJEDNÁVEJTE U SVÉHO OBCHODNÍHO PORADCE | ESHOP.DENTAMED.CZ | DENTAMED.CZ

PRODUKTY NA TÉTO STRANĚ JSOU ZDRAVOTNICKÉ PŘÍSTROJE. VŠECHNY INFORMACE O SPRÁVNÉM POUŽITÍ NALEZNETE V NÁVODU K POUŽITÍ, KTERÝ JE KE STAŽENÍ U JEDNOTLIVÝCH PRODUKTŮ NA WEBOVÝCH STRÁNKÁCH ESHOP.DENTAMED.CZ.

# Scalery a kyrety

## XP Gracey / Univerzální kyrety (American Eagle)

Díky extrémně tvrdé povrchové úpravě se nástroje XP opotřebovávají asi 100krát pomaleji než vysoce kvalitní standardní nástroje. Řezná hrana je tak ostrá, že můžete pracovat s výrazně menším tlakem. Tenký tvar kyrety zajišťuje pohodlnější práci se stejnou stabilitou jako u standardních nástrojů. Barevné držátko o průměru 9,5 mm, velmi lehké a dobře padnoucí do ruky.

9021981	XP Univerzální kyreta Columbia 2L-2RXPX (oranžová)	1 kus	2 937 Kč
9018234	XP Univerzální kyreta Columbia 2L-2RXPX (červená)	1 kus	2 937 Kč
9003452	XP Univerzální kyreta Columbia 13-14XPX (modrá)	1 kus	2 937 Kč
9018013	XP Univerzální kyreta Langer 1-2XPX (červená)	1 kus	2 937 Kč
9018026	XP Univerzální kyreta Langer 3-4XPX (červená)	1 kus	2 937 Kč
9018014	XP Univerzální kyreta Langer 5-6XPX (zelená)	1 kus	2 937 Kč
9018016	XP Gracey kyreta 1-2XPX (fialová)	1 kus	2 937 Kč
9018499	XP Gracey kyreta 3-4XPX (černá)	1 kus	2 937 Kč
9018232	XP Gracey kyreta 5-6XPX (žlutá)	1 kus	2 937 Kč
9018027	XP Gracey kyreta 7-8XPX (zelená)	1 kus	2 937 Kč
9018286	XP Gracey kyreta 9-10XPX (červená)	1 kus	2 937 Kč
9018017	XP Gracey kyreta 11-12XPX (oranžová)	1 kus	2 937 Kč
9018018	XP Gracey kyreta 13-14XPX (modrá)	1 kus	2 937 Kč
9003456	XP Gracey kyreta 15-16XPX (oranžová)	1 kus	2 937 Kč



XP oranžové držátko

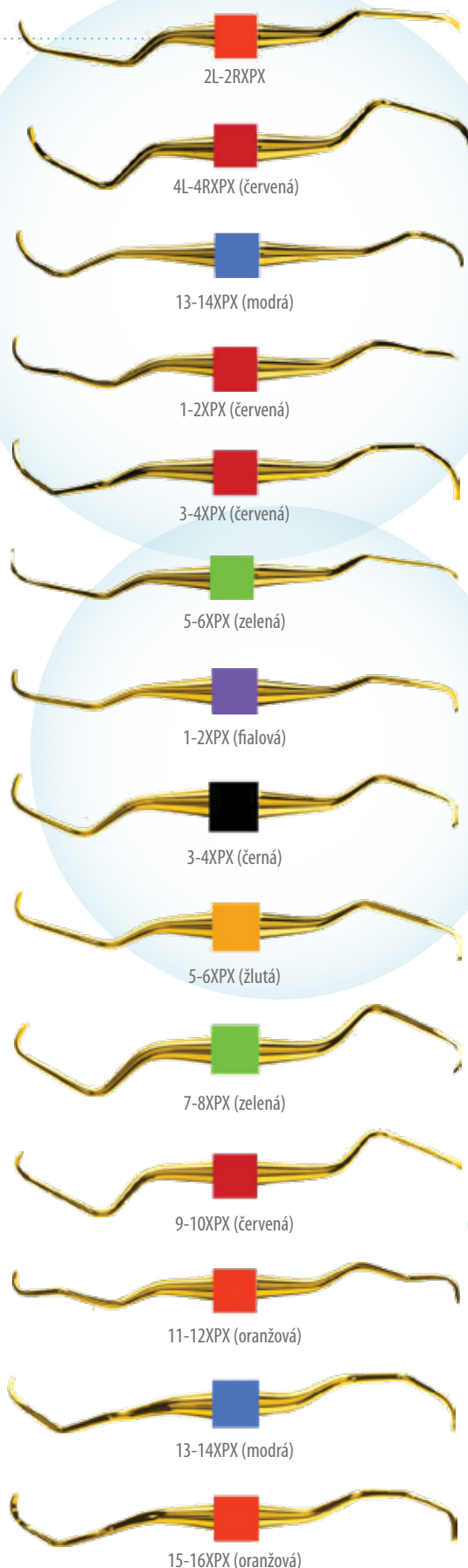

## Kyrety Gracey (Hu-Friedy)

Nerezové držátko č.6, průměr 9,5mm. Speciální prstencový profil zabraňuje nechtěnému protáčení nástroje, větší průměr držátka pro pohodlnější práci bez únavy.

0171670	SG 1/26	1 kus	1 860 Kč
0171671	SG 3/46	1 kus	1 860 Kč
0171672	SG 5/66	1 kus	1 860 Kč
0171673	SG 7/86	1 kus	1 860 Kč
0171674	SG 9/106	1 kus	1 860 Kč
0171675	SG 11/126	1 kus	1 860 Kč
0171676	SG 13/146	1 kus	1 860 Kč
0171677	SG 15/166	1 kus	1 860 Kč
0171678	SG 17/186	1 kus	1 860 Kč

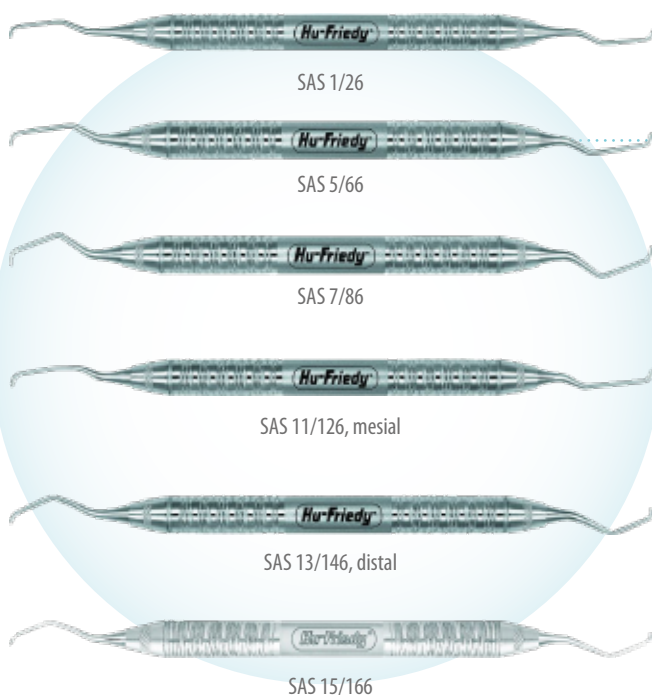
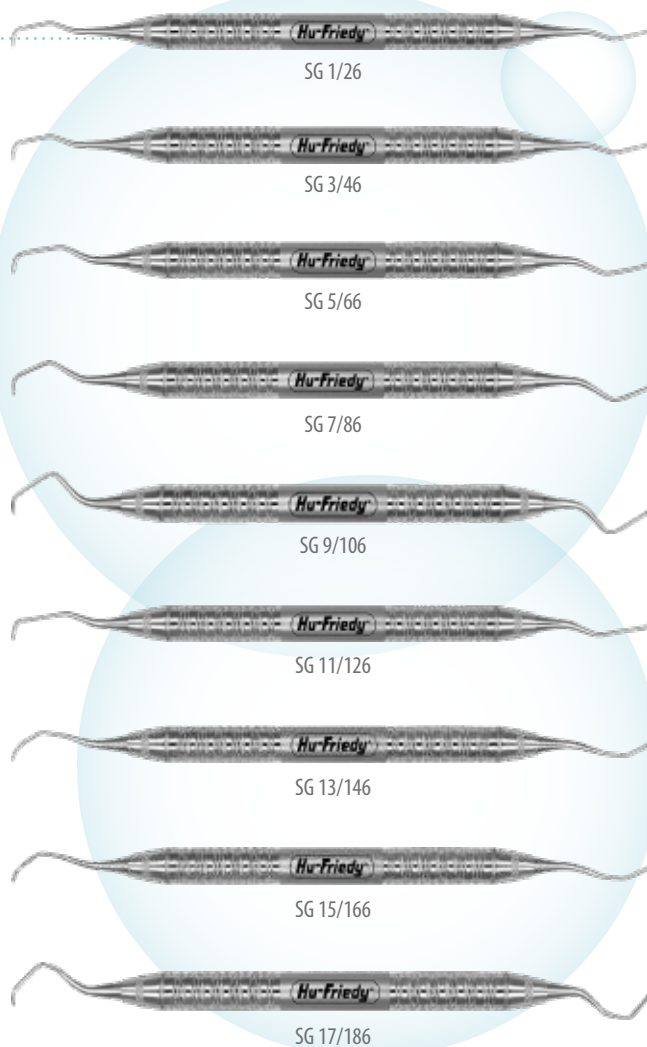

## Kyrety Gracey Mini-Five (Hu-Friedy)

Držátko 6, Ø cca 9,5 mm, pro hluboké paradontální kapsy. Pracovní konec kyrety Mini-Five má poloviční délku než normální kyreta, což usnadňuje přístup k těžko dostupným povrchům kořenů, zejména na předních zubech.

0271600	SAS 1/26	1 kus	1 860 Kč
0271601	SAS 5/66	1 kus	1 860 Kč
0271602	SAS 7/86	1 kus	1 860 Kč
0271603	SAS 11/126, mesial	1 kus	1 860 Kč
0271604	SAS 13/146, distal	1 kus	1 860 Kč
0271607	SAS 15/166	1 kus	1 860 Kč

OBJEDNÁVEJTE U SVÉHO OBCHODNÍHO PORADCE | ESHOP.DENTAMED.CZ | DENTAMED.CZ

PRODUKTY NA TÉTO STRANĚ JSOU ZDRAVOTNICKÉ PROSTŘEDKY. VŠECHNY INFORMACE O SPRÁVNÉM POUŽITÍ NALEZNETE V NÁVODU K POUŽITÍ, KTERÝ JE KE STAŽENÍ U JEDNOTLIVÝCH PRODUKTŮ NA WEBOVÝCH STRÁNKÁCH ESHOP.DENTAMED.CZ.

**LM**

feel the  
difference

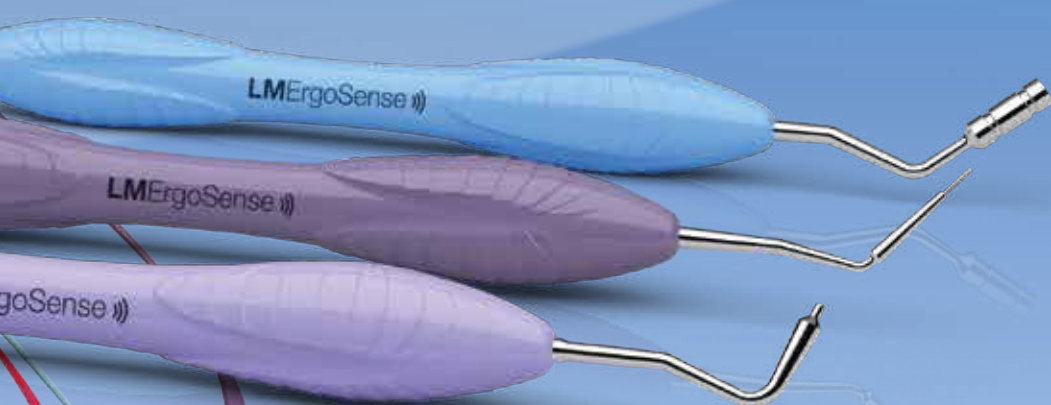

# LM Dental

**Vyžádejte si katalog a nabídku  
u svého obchodního zástupce.**



## Univerzální odstraňovač plaku Hawe (Kerr)

Plastové kyrety pro péči o implantáty. Konce je možné zabrousit, sterilizovat v autoklávu do 134 °C.

0025601 Set: 2 kusů 1 balení 1 608 Kč



## Implant Kit (Hu-Friedy)

Speciálně navržené nástroje pro péči o implantáty. Koncovky vyrobeny ze stejné slitiny jako implantáty, šedozelená barva pro lepší kontrast, optimalizovaná ostrost hran.

9051056	Titanium Implant Maintenance Kit	1 set	14 759 Kč
0271690	Titanium Implant Scaler 204SD	1 set	2 473 Kč
0271691	Titanium Implant Scaler Langer 1/2	1 set	2 473 Kč
0271692	Titanium Implant Scaler Mini-Five 1/2	1 set	2 473 Kč
0271693	Titanium Implant Scaler Mini-Five 11/12	1 set	2 473 Kč
0271694	Titanium Implant Scaler Mini-Five 13/14	1 set	2 473 Kč
9050747	IMS infinity kazeta 1/4 DIN na 5 instrumentů	1 set	4 703 Kč

## Flexible Scaler (La Maison Dentaire)

Ocelový perforovaný pásek pro interdentalní hygienu k odstraňování plaku, zubního kamene a ke zprůchodnění mezizubních kontaktů, ke snadnému zavádění dentální nitě, matricových pásek, kofferdamu, leštění apod. Velmi účinné díky několika mikrometrickým břitům u každého otvoru. Nepoškozuje sklovinu. Lze sterilizovat a opakovaně používat. Vyrobeno z nerez chirurgické oceli.

0098640 Flexible Scaler, role 2 m 1 balení 1 754 Kč



## Sidekick (Hu-Friedy)

Uživatelsky komfortní přístroj urychluje a usnadňuje pravidelné ostření scalerů a kyret. Malá elektrická bruska zaručí jednoduchým přiložením nástroje na vodící lištu a zarážku správný úhel ostření nástroje. Bez elektrického kabelu - praktický a kompaktní. Skvělý pro denní použití v praxi.

0071000	Sidekick set: 1 přístroj, 1 uživatelská příručka s CD-ROM, 1 keramický brousek, 1 umělohmotná test. tyčinka, 1 zvětšovací fólie, 2 AA baterie	1 balení	18 142 Kč
0071001	Sidekick keramický kámen	1 kus	1 322 Kč
0071002	Sidekick arkansaský kámen	1 kus	1 349 Kč

OBJEDNÁVEJTE U SVÉHO OBCHODNÍHO PORADCE | ESHOP.DENTAMED.CZ | DENTAMED.CZ

PRODUKTY NA TÉTO STRANĚ JSOU ZDRAVOTNICKÉ PROSTŘEDKY. VŠECHNY INFORMACE O SPRÁVNÉM POUŽITÍ NALEZNETE V NÁVODU K POUŽITÍ, KTERÝ JE KE STAŽENÍ U JEDNOTLIVÝCH PRODUKTŮ NA WEBOVÝCH STRÁNKÁCH ESHOP.DENTAMED.CZ.

## Scalery a kyrety

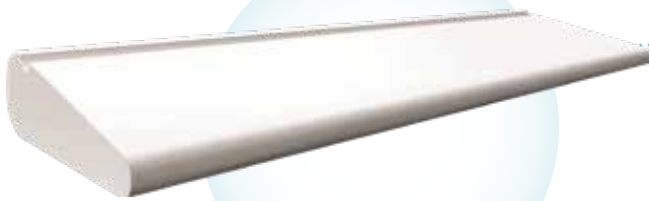

### Brusný keramický kámen Simple Sharp (Am. Eagle)

9018021 Keramický kámen Simply Sharp: oboustranný, sterilizovatelný bez použití oleje 1 kus 3 773 Kč

### Brusné kameny, brusný olej (Hu-Friedy)

0071690	Arkansaský kámen SS4: pro broušení bočních ploch nástrojů	1 kus	1 569 Kč
0071691	Arkansaský kámen SS299: k obtážením předních ploch nástrojů	1 kus	1 644 Kč
0071692	Brusný olej S50, 29 ml	1 lahev	785 Kč
0171617	India klínový brusný kámen SS6: pro hrubé tvarování a hrubé broušení	1 kus	1 644 Kč

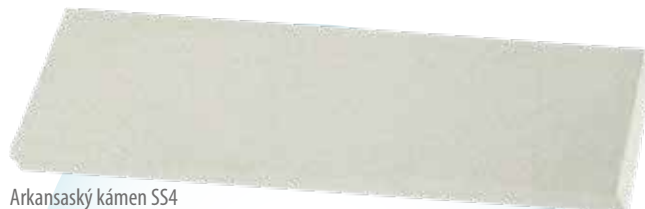

Arkansaský kámen SS4



Arkansaský kámen SS299

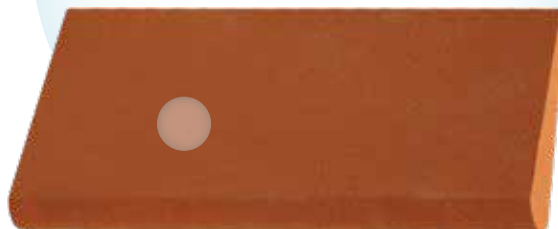

India klínový brusný kámen SS6

### Testovací tyčinky (ASA)

Zkušební tyčinky z plexiskla pro kontrolu ostrosti nástrojů.

0159625 Testovací tyčinky, 6 kusů 1 balení 648 Kč

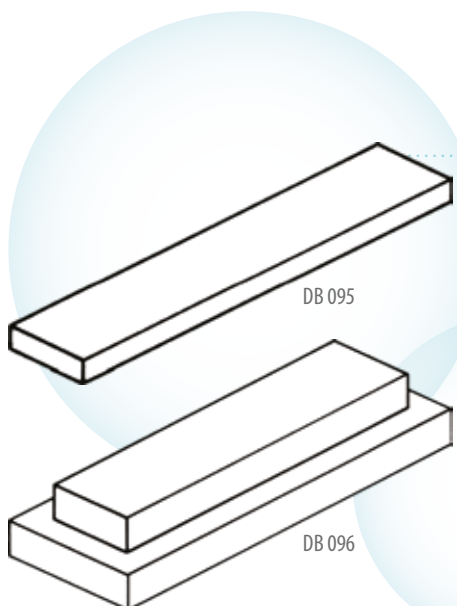
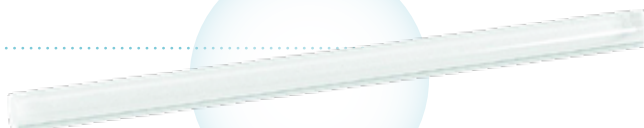

DB 095

DB 096



### Brusné kameny / brusný olej (Aesculap)

0002603	Arkansaský kámen DB 095: šedobílý, k broušení bočních ploch, 75 × 25 × 7 mm	1 kus	1 044 Kč
0002604	Super arkansaský kámen DB096: bílý, k broušení bočních ploch, 100 × 25 × 10 mm	1 kus	920 Kč
0002605	India-korund-kámen DB 98: kruhový průřez, hnědo-běžový, k zaostření pružných ostří	1 kus	674 Kč
0002606	Brusný olej Sterilit JG 598: fyziologicky nezávadný, 50 ml	1 lahev	332 Kč

## Cleanic (Kerr)

Univerzální lešticí pasta pro čištění a leštění v jednom kroku. Díky dynamickému chování částic je již v prvních sekundách použití vysoká čistící síla, která se následně změní v jemný lešticí efekt. Cleanic je zároveň extrémně šetrný ke struktuře zubu. Verze Cleanic light neobsahuje žádná dochucovadla ani umělá barviva a je tedy kompatibilní s homeopatií a je vhodná i pro pacienty s afty nebo alergiemi.

0025873	Doplňkové balení, s fluoridem, máta, 200 g	1 balení	1 728 Kč
0025872	Doplňkové balení, bez fluoridu, 200 g	1 balení	1 728 Kč
0025895	Prstýnky č. 985, 100 ks	1 balení	612 Kč
9023147	S fluoridem, máta, 100 g	1 tuba	618 Kč
9026910	Bez fluoridu, máta, 100 g	1 tuba	618 Kč
9022587	S fluoridem, zelené jablko, bez mentolu, 100 g	1 tuba	622 Kč
9032433	S fluoridem, Berry Burst, 100 g	1 tuba	618 Kč
9029747	S fluoridem, Light, bez příchutě, bez aroma, 100 g	1 tuba	622 Kč

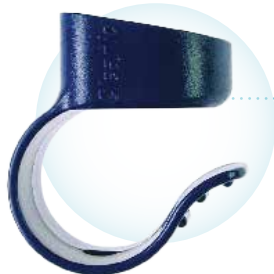

## Prophy svorky Cleanic (Kerr)

Kalíšky na prsty pro profylaktickou pastu, autoklávodatelné do 134 °C.

0025823	6 kusů	1 balení	321 Kč
---------	--------	----------	--------

## Hawe Implant Paste (Kerr)

Speciální pasta pro profesionální, účinnou a šetrnou péči o implantáty. S příjemnou čerstvou mátovou příchutí, bez fluoridu, tato pasta bez pemzy se ideálně používá po odstranění usazenin biofilmu kolem implantátu. Speciálně vyvinuté složení pasty a nízká hodnota RDA 10 umožňují pravidelné čištění povrchů implantátů bez jejich poškrábání nebo jiného poškození.

9026391	Implant Paste, 45 g	1 tuba	485 Kč
---------	---------------------	--------	--------



## Clean Polish Nr. 360 (Kerr)

Pasta pro čištění a leštění přirozených zubů a pro předleštění výplní. Bez fluoru.

0025853	Clean Polish č. 361, 50 g	1 balení	396 Kč
---------	---------------------------	----------	--------

## Super Polish Nr. 361 (Kerr)

Pasta pro vysoký lesk přirozených zubů a výplní. Bez fluoru.

0025854	Super Polish č. 361, 50 g	1 balení	396 Kč
---------	---------------------------	----------	--------



OBJEDNÁVEJTE U SVÉHO OBCHODNÍHO PORADCE | ESHOP.DENTAMED.CZ | DENTAMED.CZ

PRODUKTY NA TÉTO STRANĚ JSOU ZDRAVOTNICKÉ PROSTŘEDKY. VŠECHNY INFORMACE O SPRÁVNÉM POUŽITÍ NALEZNETE V NÁVODU K POUŽITÍ, KTERÝ JE KE STAŽENÍ U JEDNOTLIVÝCH PRODUKTŮ NA WEBOVÝCH STRÁNKÁCH ESHOP.DENTAMED.CZ.

# Čistící a lešticí pasty

## Nupro (Dentsply)

Čistící a lešticí pasta v dóze, bez fluoru. Nestříká, hrubost vhodná pro každou indikaci, vysoká leštitelnost. Pomerančová příchuť. Balení obsahuje dózu a prophy grip.

0088805	Jemná, 283 g	1 dóza	1 802 Kč
0088806	Střední, 340 g	1 dóza	1 802 Kč
0088807	Hrubá, 340 g	1 dóza	1 802 Kč



## Nupro Sensodyne (Dentsply)

Profylaktická pasta, která poskytuje úlevu citlivosti, ale zároveň má výborné lešticí vlastnosti. K dispozici ve dvou hrubostech - hrubá pro odstranění skvrn, jemná pro leštění.

340g dóza, 1 Prophy Grip, s fluoridem:

0088840	Lešticí, jemná, máta	1 balení	2 009 Kč
9027845	Čistící, hrubá, máta	1 balení	2 009 Kč
9029776	Lešticí, jemná, pomeranč	1 balení	2 009 Kč
9029773	Čistící, hrubá, pomeranč	1 balení	2 009 Kč

340g dóza, 1 Prophy Grip, bez fluoridu:

9029779	Lešticí, jemná, máta	1 balení	2 028 Kč
9029775	Čistící, hrubá, máta	1 balení	2 028 Kč
0088846	Lešticí, jemná, pomeranč	1 balení	2 028 Kč
9029774	Čistící, hrubá, pomeranč	1 balení	2 028 Kč

175 kalíšků à 1.5 g, 1 Prophy Grip, 1 Prophy Ring, s fluoridem:

9029198	Lešticí, jemná, máta	1 balení	2 418 Kč
0088849	Čistící, hrubá, máta	1 balení	2 418 Kč
9029879	Lešticí, jemná, pomeranč	1 balení	2 418 Kč
9029880	Čistící, hrubá, pomeranč	1 balení	2 418 Kč



## Zircate Prophy Paste (Dentsply)

Čistící a lešticí pasta bez fluoru s příchuť máty. Efektivní s minimálním otěrem, obsahuje zirkoniumsilikát.

0098898	Zircate Prophy Paste, 170 g	1 balení	1 354 Kč
---------	-----------------------------	----------	----------





## Lešticí pasta Lunos 2v1 (Dürr Dental)

Inovační profylakční pasta 2 v 1: odstraňuje zabarvení a současně leští. Má seberedukující účinek během 10 vteřin - nejdříve čistí, následně leští - dva kroky s jednou pastou. Obsahuje hydroxyapatit RDA 28.

9037717	Bez příchuti, 100 g	1 tuba	844 Kč
0013816	Příchuť pomeranče, 100 g	1 tuba	844 Kč
9037715	Příchuť máty, 100 g	1 tuba	844 Kč



## Lešticí pasta Lunos Super Soft (Dürr Dental)

Šetrná jemná lešticí pasta vhodná i na citlivé povrchy (implantáty, ortodontické aparátory, protetiku, aj.). RDA < 5.

9037718	Neutrální příchuť, 50 g	1 tuba	539 Kč
9037719	Příchuť pomeranče, 50 g	1 tuba	539 Kč

## Diamond Polish (Ultradent)

Pasta s mikrokrystalickými diamantovými částicemi pro vynikající výsledek leštění keramických a kompozitních povrchů. Příjemně svěží mátová chuť.

0076821	UP5541 Diamond Polish Máta 1 µm, 2x 1,2 ml	1 balení	995 Kč
0076822	UP5540 Diamond Polish Máta 0,5 µm, 2 x 1,2 ml	1 balení	995 Kč

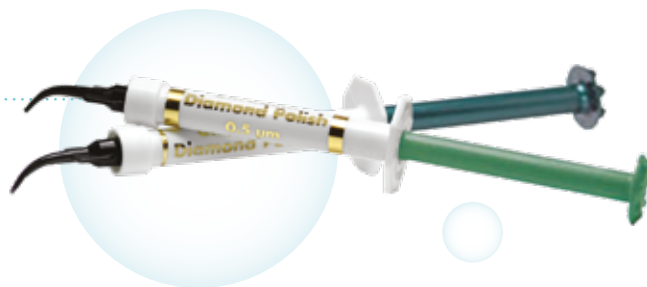

## Opalustre (Ultradent)

Viskózní, ve vodě rozpustná pasta na chemickou a mechanickou abrazi, obsahující kyselinu chlorovodíkovou a mikročástice karbidu křemíku. Používá se na odstranění nevzhledných sklovinných dekalifikací, které zasahují do hloubky menší než 0,2 mm. Ideální na povrchové bílé a hnědé demineralizace vyskytující se při fluoróze.

0076844	UP5554 Kit: 2x 1,2 ml, 10 kanyl	1 balení	2 263 Kč
0076845	Doplňkové balení UP555: 4x 1,2 ml	1 balení	2 598 Kč
0498102	UP661, kanyly White Mac, 20 ks	1 balení	345 Kč
0076125	UP1361, kanyly White Mac, 100 ks	1 balení	1 472 Kč

OBJEDNÁVEJTE U SVÉHO OBCHODNÍHO PORADCE | ESHOP.DENTAMED.CZ | DENTAMED.CZ

PRODUKTY NA TÉTO STRANĚ JSOU ZDRAVOTNICKÉ PROSTŘEDKY. VŠECHNY INFORMACE O SPRÁVNÉM POUŽITÍ NALEZNETE V NÁVODU K POUŽITÍ, KTERÝ JE KE STAŽENÍ U JEDNOTLIVÝCH PRODUKTŮ NA WEBOVÝCH STRÁNKÁCH ESHOP.DENTAMED.CZ.

# Čistící a lešticí pasty



## Proxyl (Ivoclar)

Pasta pro profesionální čištění a leštění zubů s obsahem xylitolu. RDA 7 červená/jemná k odstranění plaku a doleštění. RDA 36 zelená / střední k zaházení drsných míst na povrchu zubů. RDA 83 modrá/hrubá k odstranění pigmentací.

0091827	Jemná, 80 ml	1 tuba	652 Kč
0091828	Medium, 80 ml	1 tuba	652 Kč
0091830	Hrubá, 80 ml	1 tuba	652 Kč
0091829	Medium, bez fluoru, 80 ml	1 tuba	652 Kč

## CleanJoy (Voco)

Pasta na čištění a leštění zubů, pro odstraňování měkkého a tvrdého plaku, odstraňování zabarvení zubů. K dispozici ve třech hrubostech: červená/hrubá, žlutá/střední, zelená/jemná. Obsahuje 700 ppm fluoridu a přispívá tak také k remineralizaci a zpevnění zubní skloviny. Tři příchutě: máta, třešeň (na vyžádání), karamel (na vyžádání).

0075857	č. 2092, hrubá / červená, 100 g	1 tuba	782 Kč
0075856	č. 2091, střední / žlutá, 100 g	1 tuba	782 Kč
0075855	č. 2090, jemná / zelená, 100 g	1 tuba	782 Kč
9036292	SingleDose, č. 2098, hrubá / červená, 200×2 g	1 balení	1 594 Kč
9036291	SingleDose, č. 2097, střední / žlutá, máta, 200×2 g	1 balení	1 594 Kč
9036290	SingleDose, č. 2096, jemná / zelená, 200×2 g	1 balení	1 594 Kč



# Clean and en Joy



## PASTA NA ČIŠTĚNÍ A LEŠTĚNÍ ZUBŮ S OBSAHEM FLUORIDU

### Účinná a přesto šetrná

- K dostání ve třech úrovních abrazivnosti – lze ji individuálně upravit každé situaci
- Systém kódování podobný semaforu: jednoduše se používá a nedochází k záměnám
- Obsahuje fluorid (700 ppm) a xylitol
- Vhodné pro leštění po použití pískovacích systémů
- Nyní ve 3 příjemných příchutích: máta, třešeň, karamel
- Nyní k dostání také jako SingleDose

## CleanJoy



# Čistící a lešticí pasty

Profesionální profylaxe

## M+W SELECT Profylaktická pasta

Čistící a lešticí pasta pro profesionální čištění zubů fluoridem a příjemnou mátovou chutí. Díky svým optimálním tixotropním vlastnostem se skvěle nanáší a nestříká. K dostání 4 hrubosti - RDA 250 (pro silné nánosy), RDA 170 (pro střední zabarvení a usazeniny), RDA 120 (pro malé usazeniny a změnu barvy) a RDA 40 (extra jemná pro finální leštění).

<b>0200860</b>	RDA 250 modrá, 60 ml / 100 g	1 tuba	<b>377 Kč</b>
<b>0200861</b>	RDA 170, zelená, 60 ml / 100 g	1 tuba	<b>377 Kč</b>
<b>0200862</b>	RDA 120, růžová, 60 ml / 100 g	1 tuba	<b>377 Kč</b>
<b>0200863</b>	RDA 40, žlutá, 60 ml / 100 g	1 tuba	<b>377 Kč</b>



**AM. Edelingh**



## Profylaktická pasta A.M. Edelingh

Profylaktická pasta s multiprofilovanými částicemi pro čistící a lešticí účinek zároveň. To je dosaženo obsahem tvrdších částic (pro čištění) a měkčích částic (pro leštění) s rozdílnou geometrií povrchu. Zubní plak i zbarvení jsou spolehlivě odstraněny, tvorba nového plaku je omezena. Obsažený fluorid blokuje demineralizaci a podporuje remineralizaci pro posílení zubní skloviny. Díky optimalizované tixotropii se pasta snadno aplikuje, složení umožňuje použití jedné pasty ve dvou krocích, tím lze výrazně zkrátit pracovní čas. K dispozici ve dvou příjemných příchutích.

<b>0144810</b>	Mátová příchut', zelená, 100 g	1 tuba	<b>519 Kč</b>
<b>0144811</b>	Žvýkačková příchut', růžová, 100 g	1 tuba	<b>519 Kč</b>

## Depural Neo (SpofaDental)

Čistící a lešticí pasta k očištění povrchu zubů po odstranění zubního kamene, před zhotovováním výplně, k odstranění barevných pigmentací na povrchu zubu, při konečné úpravě kompozitních výplní.

<b>9001591</b>	Depural Neo, tuba, 75 g	1 balení	<b>167 Kč</b>
----------------	-------------------------	----------	---------------



KATALOG PROFESIONÁLNÍ PROFYLAXE

PRODUKTY NA TÉTO STRANĚ JSOU ZDRAVOTNICKÉ PROSTŘEDKY. VŠECHNY INFORMACE O SPRÁVNÉM POUŽITÍ NALEZNETE V NÁVODU K POUŽITÍ, KTERÝ JE KE STAŽENÍ U JEDNOTLIVÝCH PRODUKTŮ NA WEBOVÝCH STRÁNKÁCH ESHOP.DENTAMED.CZ.



## ProfiGuard (Becht)

Profylaktická pasta pro rychlé a spolehlivé odstranění zbarvení a plaku. Remineralizuje zubní sklovinu a předchází onemocnění dásní. Obsahuje fluorid sodný (0,2%), má příjemnou mátovou příchuť. RDA 250.

0010840 ProfiGuard, 95 g 1 tuba 385 Kč



## ProfiPolish (Becht)

Profylaktická pasta pro finální leštění přirozených zubů a výplní. S příchuť fluoru a máty. RDA 40, barva: žlutá.

0010841 ProfiPolish, 95 g 1 tuba 425 Kč

## ProphyRepair (Becht)

Šetrné čištění, účinné jemné leštění a remineralizace zubní skloviny v jednom kroku. ProphyRepair obsahuje silikáty, které se během používání mění z hrubých (čištění) na jemné (leštění). Hydroxyapatit posiluje zubní sklovinu a završuje profesionální ošetření. Příjemná mátová chuť. RDA 34.

0010842 ProphyRepair, 95 g 1 tuba 585 Kč



## Flairesse Prophylaxepaste (DMG)

Pasta pro odstranění zbarvení a usazenin a pro leštění. Obsahuje fluorid a xylitol. Neobsahuje známé spouštěče alergií, nestříká a dosahuje optimálního čistícího účinku.

0259814	Jemná, příchuť máty, 75 ml	1 tuba	680 Kč
0259815	Střední, příchuť máty, 75 ml	1 tuba	680 Kč
0259816	Hrubá, příchuť máty, 75 ml	1 tuba	680 Kč
0259817	Jemná, příchuť melounu, 75 ml	1 tuba	680 Kč
0259818	Střední, příchuť melounu, 75 ml	1 tuba	680 Kč
0259819	Hrubá, příchuť melounu, 75 ml	1 tuba	680 Kč

OBJEDNÁVEJTE U SVÉHO OBCHODNÍHO PORADCE | ESHOP.DENTAMED.CZ | DENTAMED.CZ

PRODUKTY NA TÉTO STRANĚ JSOU ZDRAVOTNICKÉ PROSTŘEDKY. VŠECHNY INFORMACE O SPRÁVNÉM POUŽITÍ NALEZNETE V NÁVODU K POUŽITÍ, KTERÝ JE KE STAŽENÍ U JEDNOTLIVÝCH PRODUKTŮ NA WEBOVÝCH STRÁNKÁCH ESHOP.DENTAMED.CZ.

## Profylaktické píský

### Prášek Lunos Gentle Clean (Dürr Dental)

Profylaktický prášek ve 4 příchutích pro supragingivální, rychlé a efektivní čištění a odstranění pigmentace. Inovační abrazivní částičky trehalózy se zrnitostí 65 um, lehce nasládlá chuť, nedráždí sliznici. Optimální rozpustnost ve vodě, nezanechává zbytky prášku v ústech pacienta. Baleno v ergonomické lahvi s uzávěrem s jednoruční kyvnou páčkou.

9038117	Neutral, 4× 180 g	1 balení	2 798 Kč
9037729	Máta, 4× 180 g	1 balení	2 798 Kč
9038116	Pomeranč, 4× 180 g	1 balení	2 798 Kč
9051318	Lesní plody, 4× 180 g	1 balení	2 798 Kč



### Prášek Lunos Perio Combi (Dürr Dental)

Profylaktický prášek pro supra- i subgingivální aplikaci. Vhodný i pro děti a pacienty s citlivými dásněmi. Inovační abrazivní částičky trehalózy se zrnitostí 30 µm lehce nasládlá chuť, nedráždí sliznici. Optimální rozpustnost ve vodě, nezanechává zbytky prášku v ústech pacienta. Baleno v ergonomické lahvi s uzávěrem s jednoruční kyvnou páčkou.

9038284	4× 100 g	1 balení	2 097 Kč
---------	----------	----------	----------



Více informací

**Šetřte s námi náklady své praxe!  
Vyjednejte si s námi individuální podmínky.**

**Dokážeme vyjít vstříc individuálním potřebám každého zákazníka**

**Máme odborníky, kteří Vám poradí s výběrem**

**Jsme nejrychlejším dodavatelem stomatologických  
materiálů a přístrojů v ČR**

# LUNOS písky do každé pískovačky!



**LUNOS Gentle Clean**  
Pro supragingivální pískování  
**Příchuť:** máta, pomeranč,  
wild berry, neutral

4x180g

2.798 Kč

Akční cena:

2.373 Kč

**LUNOS Perio Combi**  
Pro sub- i jemné  
supragingivální pískování



4x100g

2.097 Kč

Akční cena:

1.782 Kč



**Elena Jechlakova**

Používáme v EMS handy 2, běží bez problému 😊

To se mi líbí · Odpovědět · 5 t



1



**Denis Stich**

Používáme Lunos v pískovačce NSK prophy mate neo, malá spotřeba, dobrý výkon!

To se mi líbí · Odpovědět · 5 t · Upraveno



**Alena Fridrichová**

Používám Lunos perio combi u dětí a za mě velká spokojenost. I pacienti kterým vadí ostatní písky si ošetření pochvalovali. A hlavně nepráší!!!!

To se mi líbí · Odpovědět · 4 t



1



**Martina Lanza**

Používám vyhradne v NSK Prophy Mate neo. Nemam tedy srovnani s mnozstvim spotrebovaneho prasku, ale pracuje se mi dobre. Peclivost pri udrzbe pristroje je zaklad. Jedno NSK neo mam vyhradne pro tento prasek. Jsem spokojena ja i pacienti.

To se mi líbí · Odpovědět · 6 t



1



**Lucie Pecková**

Používám v pískovačce Kavo, je-li suchý vzduch z kompresoru, pak je vše naprosto v pořádku. 😊👍

To se mi líbí · Odpovědět · 5 t



1

LUNOS písky jsou **dokonale rozpustné ve vodě**.

Díky rozpustnosti málo práší, pacient nemá v ústech reziduální písek, a neucpává se zubní souprava a odsávání. Navíc jsou příjemně sladké!

**Napište si o vzorky na [info@duerr.cz](mailto:info@duerr.cz)**

Máte – li problém s vlhkostí stlačeného vzduchu, ozvěte se nám.  
Poradíme.

Akční ceny platí do 31.12.2022. Změny vyhrazeny.  
Kontakty najdete na [www.duerrdental.cz](http://www.duerrdental.cz)

**DÜRR  
DENTAL**  
J S M E S V Á M I

# Profylaktické písky

## M+W SELECT Profylaktický prášek

Profylaktický prášek na bázi hydrogenuhličitanu sodného pro účinné odstraňování tvrdých usazenin a zbarvení. Pouze pro supragingivální použití, vhodný pro všechna komerčně dostupná prášková tryskací zařízení. Velikost zrna je 43 µm.

0100888 Máta, 250 g 1 lahev 668 Kč



## M+W SELECT Profylaktický prášek Sub & Supra

Pro jemné a účinné čištění v subgingivální a supragingivální oblasti. Indikace: Včasná prevence zubního kazu, odstranění plaku a měkkých nánosů u kořenů zubů nad linií dásní, čištění fisur, odstranění zubního plaku, zbarvení a pigmentů. Velikost částic 30-40 µm.

0028800 Citron, 300 g 1 lahev 548 Kč

0028801 Tropic, 300 g 1 lahev 548 Kč

0028802 Třešeň, 300 g 1 lahev 548 Kč



## M+W SELECT Profylaktický prášek Perio

Profylaktický prášek na bázi přírodních cukrů pro sub- a supra-gingivální použití. Subgingivální aplikace: odstranění periodontálních biofilmů, čištění implantátů. Supragingivální aplikace: odstranění supragingiválních biofilmů a změna barvy kolem sulku, odstranění zbarvení v citlivých oblastech, leštění zubů. Konečné leštění není nutné. Vhodné pro všechna komerčně dostupná přístroje. Hrubost 15 µm. Balení v praktické 120 g lahvi, neutrální chuť.

0100891 Lahev, 120 g 1 kus 588 Kč





## Prášek Air-Flow New Classic (EMS)

Profylaktický prášek složený ze speciálně upraveného bikarbonátu sodného pro supragingivální odstraňování povlaku a pigmentací. Nová jemnější struktura pro lepší komfort pacienta. Velikost částic 40 µm. Možnost výběru 4 příchutí.

9035315	Citrón, 4× 300 g	1 balení	3 564 Kč
9035485	Máta, 4× 300 g	1 balení	3 564 Kč
9035483	Cherry, 4× 300 g	1 balení	3 564 Kč
9035487	Bez příchuti, 4× 300 g	1 balení	3 564 Kč
9035489	Tutti-Frutti (2× 300 g citrón, 1× máta a 1× cherry)	1 balení	3 564 Kč



## Prášek Air-Flow Perio (EMS)

Profylaktický prášek pro subgingivální odstraňování plaku, redukuje výskyt bakterií také v hlubokých paradontálních chobotech. Velikost částic 25 µm.

9014951	4× 120 g	1 balení	3 329 Kč
---------	----------	----------	----------



## Prášek Air-Flow Plus (EMS)

Prášek vše v jednom! Supra- i subgingivální použití. Unikátní profylaktický prášek s patentovaným složením – erytritolem – pro obzvláště šetrné supra- i subgingivální odstraňování povlaku, pigmentací a leštění zubů. Lepší efektivita a maximální komfort práce. Velikost částic pouze 14 µm.

0359899	4× 120 g	1 balení	3 672 Kč
---------	----------	----------	----------



## Prášek Air-Flow Plus v kovové lahvi (EMS)

Nyní v jedinečném a vysoce kvalitním designu hliníkové láhve (400 g) potravinářské kvality, který zajišťuje skladování bez vlhkosti a snižuje dopad na životní prostředí. Jedna opakovaně použitelná hliníková láhev využitelná dále jako láhev na pití nahrazuje čtyři plastové láhve na jedno použití. Hliníková láhev chrání prášek AirFlow® Plus před vlhkostí a naše zákazníci před nelegálními kopiemi.

9050802	4× 400 g	1 balení	12 541 Kč
9050803	400 g	1 balení	3 205 Kč

OBJEDNÁVEJTE U SVÉHO OBCHODNÍHO PORADCE | ESHOP.DENTAMED.CZ | DENTAMED.CZ

PRODUKTY NA TÉTO STRANĚ JSOU ZDRAVOTNICKÉ PROSTŘEDKY. VŠECHNY INFORMACE O SPRÁVNÉM POUŽITÍ NALEZNETE V NÁVODU K POUŽITÍ, KTERÝ JE KE STAŽENÍ U JEDNOTLIVÝCH PRODUKTŮ NA WEBOVÝCH STRÁNKÁCH ESHOP.DENTAMED.CZ.

# Profylaktické pisky

## Prášek ProphyPearls (KaVo)

Prášek pro profylaxi na bázi vápníku (bez hrudek!), vhodný pro všechny profylaktické pískovačky KaVo. Optimalizovaná účinnost čištění díky tvaru kuličky brání okamžitému rozstříkání, přispívá k plnému výkonu při čištění díky valivému efektu při pracovním úhlu od 10° do 60°. K dispozici v příchutích broskve, pomeranče, černého rybízu, máty nebo bez příchutě.

9030302	Bez příchuti, lahve, 4× 250 g	1 balení	3 429 Kč
0082890	Bez příchutí, sáčky, 80×15 g	1 balení	4 310 Kč
9040040	Máta, sáčky, 80× 15 g	1 balení	4 750 Kč
9040041	Broskve, sáčky, 80× 15 g	1 balení	4 750 Kč
9040042	Pomeranč, sáčky, 80× 15 g	1 balení	4 750 Kč
9040043	Černý rybíz, 80× 15 g	1 balení	4 750 Kč



## Prášek ProphyFlex (KaVo)

Profylaktický prášek pro ProphyFlex 2 a ProphyFlex 3, v různých příchutích.

0082093	Pomeranč, sáčky, 80× 15 g	1 balení	3 838 Kč
0082094	Berry, sáčky, 80× 15 g	1 balení	3 838 Kč
0082095	Třešeň, sáčky, 80× 15 g	1 balení	3 838 Kč
0082096	Máta, sáčky, 80× 15 g	1 balení	3 838 Kč

## Prášek ProphyFex Perio (KaVo)

Jemný glycinový prášek pro čisté a účinné čištění chobotů úplným odstraněním biofilmu. Méně abrazivní, šetrný k pacientovi. Bez příchutě.

9040378	Lahve, 4× 100 g	1 balení	2 800 Kč
---------	-----------------	----------	----------



## FlashPearls (NSK)

Granulátová forma FlashPearls zajišťuje ještě šetrnější a šetrnější čištění. Velmi malé kalciové kuličky dosáhnou důkladného a účinného čištění i na těžko dostupných místech zubu. FlashPearls je vhodný pro všechna standardní prášková trysková zařízení jiných výrobců, je biologicky odbouratelný, má neutrální chuť a zabraňuje ucpávání/zanášení trysek.

0598065	Lahve, 4× 300 g	1 balení	2 876 Kč
---------	-----------------	----------	----------

## Air-N-Go Classic Pulver (Acteon)

Hydrogenuhličitán sodný pro supragingivální čištění zubů. Jemně vyladěné dávkování mezi chuťovými přísadami a sodnou solí sacharinu odstraňuje nepříjemnou chuť soli a zajišťuje tak zvláštní pocit svěžesti a zároveň účinné a udržitelné čištění. Prášek se rozpoští a je tak šetrný k citlivé tkáni. Kompatibilní s většinou práškových tryskových zařízení. Průměrná velikost částic 76 um.

0059820	4× 250 g, máta	1 balení	3 088 Kč
0059821	4× 250 g, citron	1 balení	3 088 Kč
0059822	4× 250 g, malina	1 balení	3 088 Kč
0059823	4× 250 g, cola	1 balení	3 088 Kč
0059824	4× 250 g, bez příchutě	1 balení	3 088 Kč



## Ochranné roušky Terry Frotté (Loser)

Rouška na obličej k vícenásobnému použití (lze prát do 40 °C). Vysoký komfort pro pacienty při práci, kdy se tvoří velké množství aerosolu a při profesionálním čištění zubů s využitím prášků v pískovacích přístrojích. Síťovitý díl horní poloviny chrání partie očí, froté tkanina dolní poloviny má otvor pro ústa při ošetření a bezpečně nasává vlhkost.

0398605	Bílá, 12 ks	1 balení	3 650 Kč
0398606	Modrá, 12 ks	1 balení	3 650 Kč
0398607	Mátová, 12 ks	1 balení	3 650 Kč
0398608	Žlutá, 12 ks	1 balení	3 650 Kč



## Ochranné roušky ProSafe (Loser)

Jednorázová rouška na obličej s otvorem na ústa a gázovou částí k ochraně horní poloviny obličeje, zejména očí. Bezpečně chrání pacienty před prachem a aerosolem.

0498535	Bílá, 50 ks	1 balení	3 155 Kč
0498536	Modrá, 50 ks	1 balení	3 155 Kč



## Froté ručník Lunos Wellness (Dürr Dental)

Osvěžující vlhčený froté ručník k očištění obličeje po profylaktickém ošetření. Bez alkoholu, s příjemnou vůní aloe vera. Individuální péče o pacienta - ideální zakončení návštěvy v ordinaci. Balení obsahuje 50 jednotlivě balených ručníků o rozměru 220x220 mm.

9038114	Ručníky, 50 ks	1 balení	2 097 Kč
---------	----------------	----------	----------



## Roušky Prophylax (Thienel)

Třívrstvé (buničina-PE fólie-buničina) roušky pro ochranu pacienta při profylaktickém ošetření. Savé, ale zároveň nepropustné, s praktickou perforací pro celý obličej. Rozměr roušky 60x54 cm, v roli á 40 ks, dvě barvy - bílá a světle modrá.

0059582	Bílá, 40 ks	1 role	445 Kč
0059583	Modrá, 40 ks	1 Rolle	445 Kč



## Roušky Prophtex (Thienel)

Třívrstvé (buničina-PE fólie-buničina) roušky pro ochranu pacienta při profylaktickém ošetření. Savé, ale zároveň nepropustné, s praktickými perforacemi pro oči a ústa. Rozměr roušky 60x54 cm, v roli á 40 ks, dvě barvy - bílá a světle modrá.

9032671	Bílá, 40 ks	1 role	445 Kč
9032672	Modrá, 40 ks	1 role	445 Kč

OBJEDNÁVEJTE U SVÉHO OBCHODNÍHO PORADCE | ESHOP.DENTAMED.CZ | DENTAMED.CZ

PRODUKTY NA TÉTO STRANĚ JSOU ZDRAVOTNICKÉ PROSTŘEDKY. VŠECHNY INFORMACE O SPRÁVNÉM POUŽITÍ NALEZNETE V NÁVODU K POUŽITÍ, KTERÝ JE KE STAŽENÍ U JEDNOTLIVÝCH PRODUKTŮ NA WEBOVÝCH STRÁNKÁCH ESHOP.DENTAMED.CZ.

# Diagnostika kazu a plaku

## Caries Detector (Kuraray)

Tekutina na odhalení kariézních defektů. Rozlišuje přesně dvě vrstvy dentinu, vnější, kariézní dentin, který je třeba odstranit, se zbarví do nachova, vnitřní, remineralizovatelná vrstva dentinu nebo zdravý dentin, se nezbarví. Ideální pro účely výuky na extrahovaných zubech, lze použít jako prostředek na obarvování zubního plaku.

0022318 Lahvička, 6 ml 1 balení 1 554 Kč



## Caries Marker (Voco)

Obsahuje barevný indikátor (kyselá červeně) pro zbarvení infikovaného kazivého dentinu. Zdravý a neinfikovaný remineralizovaný dentin se nebarví. Slouží zejména k detekci kazivých oblastí po odstranění viditelného kazu a ke kontrole, zda je kaz zcela odstraněn.

0075349 2x 3 ml 1 balení 2 211 Kč

## GC Tri Plaque ID Gel (GC)

Gelový indikátor plaku se snadno používá a nejenže rozlišuje starý a nový plak, ale také přesně ukazuje, kde jsou bakterie neaktivnější díky kyselé hodnotě pH. Tyto dodatečné informace motivují vaše pacienty ke zlepšení ústní hygieny, a jsou proto velkou pomocí ve vaší každodenní léčebné praxi. Plak se zobrazuje ve třech odstínech: modrá/fialová – starý plak (starší než 48 hodin), červená/růžová – nově vyvinutý plak, světle modrá – vysoké riziko vzniku plaku.

9028508 Tuba, 40 g 1 balení 1 665 Kč



## Plaque Test (Ivoclar)

Fluorescenční tekutý indikátor pro zviditelnění zubního plaku. Při osvětlení polymerační lampou se plak zobrazí žlutě.

0091166 Lahvička, 11 g 1 balení 597 Kč



# Diagnostika kazu a plaku



## Miradent Plaque Check (Hager & Werken)

Sada pro kontrolu zubního plaku. Tablety určené k rozžvýkání zbarvují starší plak modře a novější růžově. Zrcátko slouží ke kontrole nepřístupných zubních plošek.

0122870 Set: 3 tablety, 1 zrcátko-modré balení 111 Kč

## Miradent Plaque Agent (Hager & Werken)

Roztok na oplachování zubů pro kontrolu plaku s příjemnou chutí žvýkaček. Plak je zbarven do modra a lze jej snadno odstranit čištěním zubů. Vhodné i pro použití doma, před čištěním zubů 10 ml vyplachujte po dobu asi 30 vteřin.

0022890 Lahev, 500 ml 1 balení 258 Kč



Individuální profylaxe



## Mira-2-Ton (Hager & Werken)

Roztok nebo tablety pro zviditelnění zubního plaku. Starší je tmavě modrý, nový růžový. Příjemné pro pacienta, motivující, bez erytrosinu a lepku. Zbarvení lze snadno odstranit čištěním zubů. Tablety se snadno dělí - děti 1/2 tablety, dospělí 1 tabletu.

0122821 Lahvička, 10 ml 1 balení 196 Kč

0022852 Lahvička, 60 ml 1 balení 548 Kč

0022853 Tablety, 250 ks 1 dóza 1 223 Kč

0022865 Tablety v blistru, 5x 10 ks 1 balení 474 Kč

0022879 Tablety v blistru, 6 ks 1 balení 155 Kč

## Seek & Sable Seek (Ultradent)

Indikátory zubního kazu, které barví kariézní dentin. Vhodný pro použití v obtížně viditelných místech, pro hledání vstupů do kořenových kanálků. Seek - barví kariézní dentin červeně. Sable Seek - barví kazivý dentin zelenočerně a je ideální pro práci blízko pulpy, díky své kontrastní barvě.

0076805 UP209 Seek Kit: 4x 1,2ml Seek červený, 20x aplikační kanyly Black Mini Brush 1 balení 1 786 Kč

0076806 UP210 Seek Refill: Seek refill: 4x1,2 ml červený 1 balení 1 177 Kč

0076807 UP233 Sable Seek Kit: 4x 1,2 ml Seek zelený, 20x aplikační kanyly Black Mini Brush 1 balení 1 786 Kč

0076808 UP234 Sable Seek Refill: 4x 1,2 ml Seek zelený 1 balení 1 177 Kč

9008808 UP1021-I, Sable Seek Mini Kit: 2x 1,2 ml Seek zelený, 10x aplikační kanyly Black Mini Brush 1 balení 822 Kč

9000567 UP190 Black Mini Brush Tips, 20 ks 1 balení 548 Kč



OBJEDNÁVEJTE U SVÉHO OBCHODNÍHO PORADCE | ESHOP.DENTAMED.CZ | DENTAMED.CZ

PRODUKTY NA TÉTO STRANĚ JSOU ZDRAVOTNICKÉ PROSTŘEDKY. VŠECHNY INFORMACE O SPRÁVNÉM POUŽITÍ NALEZNETE V NÁVODU K POUŽITÍ, KTERÝ JE KE STAŽENÍ U JEDNOTLIVÝCH PRODUKTŮ NA WEBOVÝCH STRÁNKÁCH ESHOP.DENTAMED.CZ.

# Pečetidla fizur

## Pečetidlo fizur Lunos (Dürr Dental)

Světlem tuhnoucí pečetidlo fizur s vynikající zatékavostí a velmi dobrou přilnavostí k zubní sklovině. Odolné vůči vlhkosti, hydrofilní a odolné proti oděru. K dispozici ve dvou verzích, s uvolňováním fluoridů a bez nich.

0013828	Clear bez fluoridu: 2× 1,25 g	1 balení	857 Kč
0013829	Opaque s fluoridem: 2× 1,5 g	1 balení	857 Kč



Individuální profylaxe



## Fissurit F (Voco)

Světlem tuhnoucí bílé pečetidlo s fluoridy.

0075134	2× 2g stříkačky NDT, aplikační kanyly typ 40	1 balení	1 587 Kč
0175101	Aplikační kanyly typ 40, 100 ks	1 balení	1 081 Kč

## Fissurit FX (Voco)

Vysoce plněné, světlem tuhnoucí pečetidlo fizur s fluoridy, vhodné také pro pečetění okluzních ploch a profylaxi, výplně malých kavit. Bílá barva.

0175196	2× 2,5 g, 20 aplikačních kanyl typ 40	1 balení	1 611 Kč
---------	---------------------------------------	----------	----------



## Grandio Seal (Voco)

Světlem tuhnoucí nanohybridní pečetidlo fisur s optimální zatékavostí a vynikajícími fyzikálními vlastnostmi - nízká abraze, vysoká pevnost v ohybu, extrémně nízké hodnoty smrštění. Barva bílá.

0375179	Set: 5x2g NDT stříkačka, 5ml Vococid gel, aplikační kanyly typ 45	1 balení	4 331 Kč
0375178	Stříkačky NDT, 2× 2g	1 balení	1 763 Kč
0275115	Aplikační kanyly typ 45, 100 ks	1 balení	1 081 Kč

## M+W SELECT Pečetidlo fisur

Světlem tuhnoucí bílý kompozit pro utěsnění trhlin, s kontinuálním uvolňováním fluoridu.

0200135	2× 2 ml stříkačka a 6 aplikačních kanyl	1 balení	640 Kč
---------	---	----------	--------



KATALOG PROFESIONÁLNÍ PROFYLAXE

PRODUKTY NA TÉTO STRANĚ JSOU ZDRAVOTNICKÉ PROSTŘEDKY. VŠECHNY INFORMACE O SPRÁVNÉM POUŽITÍ NALEZNETE V NÁVODU K POUŽITÍ, KTERÝ JE KE STAŽENÍ U JEDNOTLIVÝCH PRODUKTŮ NA WEBOVÝCH STRÁNKÁCH ESHOP.DENTAMED.CZ.

## Helioseal (Ivoclar)

Světlem tuhnoucí materiál na pečetění fisur, bílý.

0091131 Lahvička 8g, 5 kanyl 1 balení 1 761 Kč



## Helioseal F Plus (Ivoclar)

Inovovaný světlem tuhnoucí, bíle zabarvený materiál na pečetění fisur. Zkrácená doba expozice, postupné uvolňování fluoridů, vhodné pro děti. Aplikace z praktické stříkačky.

9039239 Assortment: 5× 1,25 g stříkačky, 1 balení 3 213 Kč  
20 aplikačních kanyl, 2 g Total Etch, 5 kanyl

9039238 Refill: 1× 1,25g stříkačka, 5 kanyl 1 balení 599 Kč

## Helioseal Clear (Ivoclar)

Světlem tuhnoucí, transparentní pečetidlo ve stříkačce Luer-Lock.

0591131 1× 1,25g stříkačka, 5 kanyl 1 balení 564 Kč



## Clinpro Sealant (3M)

Světlem tuhnoucí, nízké viskozitní, fluoridy uvolňující pečetidlo jamek a fisur s unikátní patentovanou schopností změny barvy. Během aplikace na povrch zubu má růžovou barvu, která se osvětlením mění na bílou. Růžová barva napomáhá dentálnímu odborníkovi k přesné aplikaci správného množství materiálu při pečetící proceduře.

9014667 Zaváděcí balení: 2× 1,2 ml, 1× 3ml Scotchbond 1 balení 1 503 Kč  
leptací gel, příslušenství

0020818 Refill: 1× 1,2ml stříkačka, 10 kanyl 1 balení 530 Kč

OBJEDNÁVEJTE U SVÉHO OBCHODNÍHO PORADCE | ESHOP.DENTAMED.CZ | DENTAMED.CZ

PRODUKTY NA TÉTO STRANĚ JSOU ZDRAVOTNICKÉ PROSTŘEDKY. VŠECHNY INFORMACE O SPRÁVNÉM POUŽITÍ NALEZNETE V NÁVODU K POUŽITÍ, KTERÝ JE KE STAŽENÍ U JEDNOTLIVÝCH PRODUKTŮ NA WEBOVÝCH STRÁNKÁCH ESHOP.DENTAMED.CZ.

# Fluoridace, ošetření přecitlivělého dentinu

## Tiefenfluorid (Human Chemie)

Intenzivní dlouhodobá hluboková fluoridace, desenzibilizace krčků, neinvazivní pečetení fizar bez narušení skloviny, aplikace po nalepení ortodontických zámků. Obzvláště silného a především dlouhodobého účinku principu hlubkové fluoridace je dosaženo dvoufázovou aplikací hlubokým fluoridem a následným povrchovým roztokem. K dispozici ve 2 verzích: klasický bez přidané příchutě speciálně pro alergiky a junior s ovocné nasládlou chutí bez cukru pro všechny, kteří dříve odmítali chuť místní fluoridace.

0198300	TrialPack: 2x 5 ml	1 balení	1 040 Kč
0198301	Velké balení: 2x 20 ml	1 balení	2 672 Kč
0198323	Velké balení Junior: 2x 20 ml	1 balení	2 672 Kč



## Clinpro White Varnish (3M)

Ochranný lak s vynikající zatékavostí i do míst, která jsou pro tradiční laky nepřístupná. Lak neztuhne pouze v místě aplikace, ale zatéká i do míst, která nejsou lakem ošetřena, tedy i do interproximálních prostor. Vytváří ochranou vrstvu s vysokým obsahem fluoridu, uzavírá dentinové tubuly, čímž snižuje citlivost zubů po profylaktických zákrocích. Transparentní, mátová příchut.

9032275	Máta, 50x 0,5 ml	1 balení	3 959 Kč
---------	------------------	----------	----------

## Clinpro XT Varnish (3M)

Světlem tuhnoucí, dlouhodobý, fluoridy uvolňující lak pro lokální aplikaci, který poskytuje okamžitou vrstvu ochrany pro úlevu od přecitlivělosti dentinu. Ideální pro ochranu obnažených, citlivých povrchů kořene, zejména nově vyčištěných povrchů po scalingu a úpravě kořene. Zůstává na zubu po dobu šesti měsíců nebo déle. Toleruje vlhkost: není třeba sušit nebo předpřipravit povrch kořene. Nevyžaduje použití kofferdamu. Dodává fluorid, vápník a fosfát.

9030652	1 Clicker 10 g, míchací blok	1 balení	4 552 Kč
---------	------------------------------	----------	----------



## Fluoridační gel Lunos (Dürr Dental)

Gel k intenzivní profylaxi s obsahem 12 300 ppm fluoridu. Chrání a posiluje zubní sklovinu, podporuje remineralizaci, brání tvorbě plaku. Jednoduše a rychle se nanáší, vhodný po profesionálním čištění zubů, bělení.

9037720	Lahev, 250 ml	1 balení	606 Kč
---------	---------------	----------	--------

## Miradent mirasensitive hap+ (Hager & Werken)

Intenzivní péče pro ochranu citlivých zubů, s obsahem fluoridu (1 400 ppm) a xylitolu pro prevenci kazu a citlivosti krčků. Napomáhá k uzavření dentinových tubulů, díky obsahu 30% hydroxidapatitu (hap) posiluje přirozenou strukturu zubní skloviny.

9033317	Tuba, 50 ml	1 balení	184 Kč
---------	-------------	----------	--------



## KATALOG PROFESIONÁLNÍ PROFYLAXE

PRODUKTY NA TÉTO STRANĚ JSOU ZDRAVOTNICKÉ PROSTŘEDKY. VŠECHNY INFORMACE O SPRÁVNÉM POUŽITÍ NALEZNETE V NÁVODU K POUŽITÍ, KTERÝ JE KE STAŽENÍ U JEDNOTLIVÝCH PRODUKTŮ NA WEBOVÝCH STRÁNKÁCH ESHOP.DENTAMED.CZ.



# Fluoridace, ošetření přecitlivělého dentinu



## Dry Mouth Gel (GC)

Poskytuje úlevu a dlouhodobý komfort lidem trpícím suchem v ústech. Díky svému jedinečnému neutrálnímu pH zmírňuje symptomy a zároveň udržuje pH úst v bezpečném rozmezí, aby chránilo před demineralizací.

<b>9021794</b>	Sortiment, 10× 40g: 4 tuby máta, 2 tuby malina, pomeranč, citron	1 balení	<b>3 075 Kč</b>
<b>9037827</b>	1 tuba, příchut' dle skladových zásob	1 tuba	<b>340 Kč</b>

## Tooth Mousse (GC)

Bioaktivní dentální krém na bázi vody, bez cukru a s obsahem Recaldentu CPP-ACP. GC Tooth Mousse aktivně pomáhá obnovit minerální rovnováhu v ústní dutině. Dodává vysokou koncentraci vápníku a fosfátu na potřebná místa. Poskytuje ochranu zubů, pomáhá neutralizovat kyseliny acidogenních bakterií obsažených v plaku a dalších vnitřních a vnějších zdrojích kyselin. Obnovuje minerální rovnováhu u pacientů se salivacími vadami, dále po procedurách jako je bělení zubů, vyhlazení kořene a kyretážích. Přispívá ke snížení přecitlivělosti dentinu. Skvěle chutná a dělá zuby hladší a čistější.

<b>0198848</b>	Sortiment 10 ks: 2 tuby meloun, jahoda, tutti-frutti, máta, vanilka	1 balení	<b>5 684 Kč</b>
<b>0198849</b>	Sortiment 5 ks: 1 tuba meloun, jahoda, tutti-frutti, máta, vanilka	1 balení	<b>3 086 Kč</b>
<b>uvedte příchut'</b>	Tuba, 40 g	1 balení	<b>547 Kč</b>



## MI Varnish (GC)

Bioaktivní, fluoridační ochranný lak (varnish) s obsahem kalcia a fosfátu. Poskytuje vysokou dávku fluoridu spolu s přidáním posilujícím účinkem vápníkových a fosfátových iontů prostřednictvím patentované technologie Recaldent™. Neutrální odstín s přirozenou translucencí, k dispozici ve 2 příchutích - jahoda a máta. Doporučené indikace: léčba hypersenzitivity, která souvisí s obnaženým dentinem.

<b>9032122</b>	Intro pack sortiment: 5× 0,4 ml jahoda, 5× 0,4 ml máta, 20 štětečků	1 balení	<b>944 Kč</b>
<b>9032123</b>	Refill jahoda: 35× 0,4 ml, 50 štětečků	1 balení	<b>2 730 Kč</b>
<b>9037315</b>	Refill máta: 35× 0,4 ml, 50 štětečků	1 balení	<b>2 944 Kč</b>

## MI Paste Plus (GC)

Remineralizující dentální krém bez cukru s obsahem Recaldent RCPP-ACP (Casein Phosphopeptide -Amorphous Calcium Phosphate -kaseinový fosfopeptid s amorfním fosforenanem vápenatým) a fluoridu. K lokální aplikaci pro pacienty, kteří jsou postiženi agresivním zubním kazem a ztrátou zubní tkáně v důsledku eroze a zvýšené abrazie zubu po terapii ozařováním v oblasti hlavy a krku, pro těhotné ženy, během a/nebo po ortodontické léčbě, pro pacienty s kyselým prostředím v dutině ústní a žaludečním reflexem, pro pacienty nedostatečně odstraňující plak a s vysokým rizikem zubního kazu.

<b>9017344</b>	Sortiment 10 ks: 2 ks jahoda, meloun, vanilka, tutti-frutti, máta	1 balení	<b>6 273 Kč</b>
<b>9018506</b>	Sortiment 5 ks: 1 kus jahoda, meloun, vanilka, tutti-frutti, máta	1 balení	<b>3 299 Kč</b>
<b>dle příchuti</b>	10× 40 g	1 balení	<b>6 273 Kč</b>
<b>dle příchuti</b>	1× 35 ml	1 balení	<b>649 Kč</b>



OBJEDNÁVEJTE U SVÉHO OBCHODNÍHO PORADCE | ESHOP.DENTAMED.CZ | DENTAMED.CZ

PRODUKTY NA TÉTO STRANĚ JSOU ZDRAVOTNICKÉ PROSTŘEDKY. VŠECHNY INFORMACE O SPRÁVNÉM POUŽITÍ NALEZNETE V NÁVODU K POUŽITÍ, KTERÝ JE KE STAŽENÍ U JEDNOTLIVÝCH PRODUKTŮ NA WEBOVÝCH STRÁNKÁCH ESHOP.DENTAMED.CZ.

# Molárová a incizální hypomineralizace skloviny (MIH)

MIH je běžná vývojová porucha postihující především jeden nebo více prvních stálých molárů. Centrální řezáky mohou být postiženy také, k tomu však obvykle dochází v menší míře. Může též dojít k hypomineralizaci druhých mléčných molárů (HSPM) nebo špičáků. U dětí s HSPM je až pětkrát vyšší pravděpodobnost vzniku MIH u stálého chrupu. Závažnost se velmi liší od mírných opacit k posterupčnímu odlomení skloviny.

**CC**

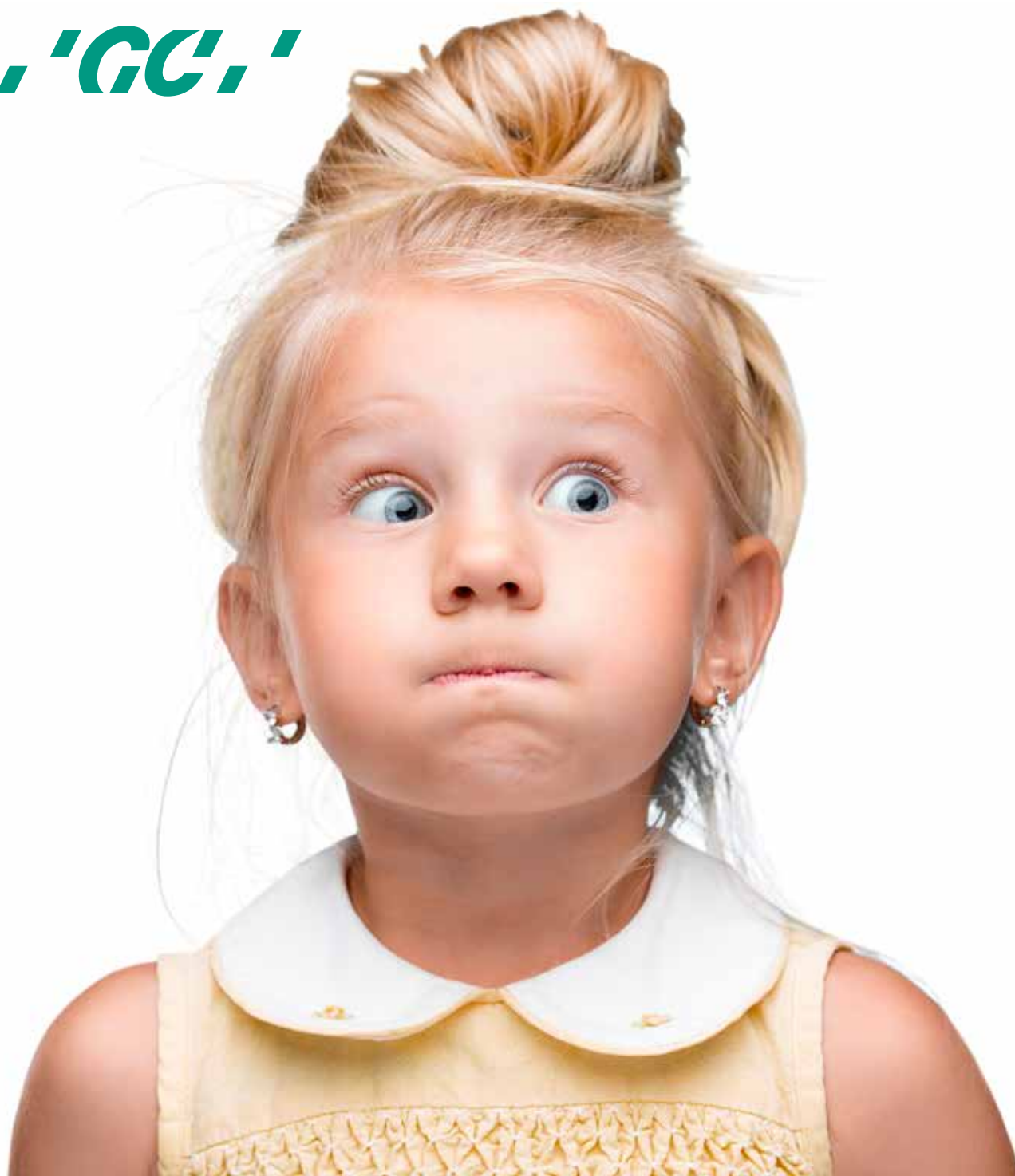

# Plán minimálně invazivní léčby u MIH

## Rámec léčby zaměřené na pacienta



Je naprosto zásadní přizpůsobit léčbu MIH stavu konkrétního pacienta. Niž uvedený rozvrh usnadní výběr požadovaných nezbytných zásahů. Mimo jiné ukazuje, které výrobky GC jsou obzvláště vhodné pro daný individualizovaný léčebný plán.

### IDENTIFIKACE

### PREVENCE

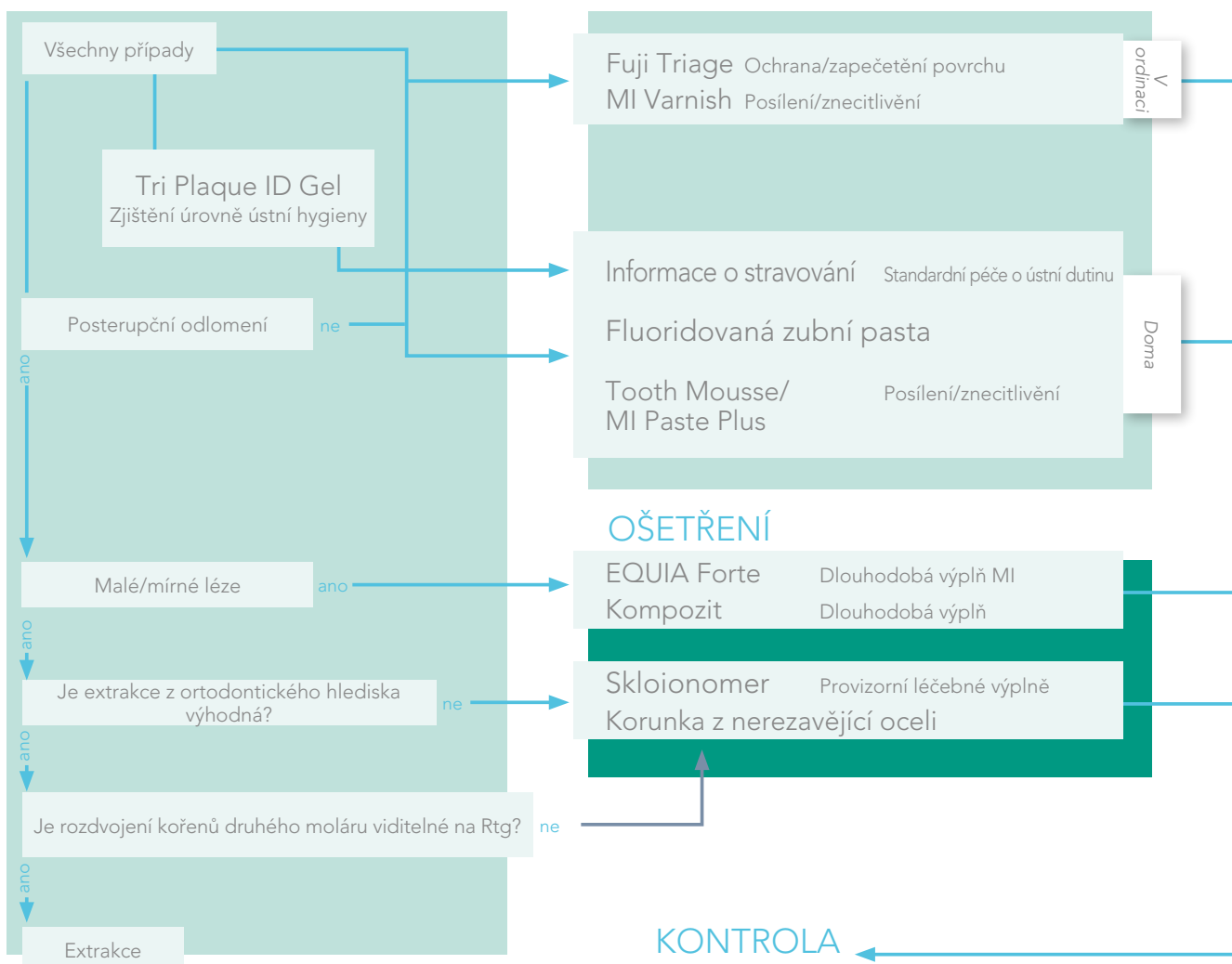

# Fluoridace, ošetření přecitlivělého dentinu

## Miradent Mirafluor-gel (Hager & Werken)

Čirý fluoridový gel s 1,23 % fluóru číré barvy s příchutí jahod nebo máty.

0122880	Máta, 250 ml	1 balení	682 Kč
0122881	Jahoda, 250 ml	1 balení	682 Kč



## Miradent Mirafluor K-gel (Hager & Werken)

Čirý fluoridový gel s 0,615 % fluóru s příchutí coly nebo jahod, speciálně určený pro děti.

0122885	Cola, 250 ml	1 balení	682 Kč
0122886	Jahoda, 250 ml	1 balení	682 Kč

## Fluoridační lžičky (Premium Plus UK Ltd)

Aplikační lžičky z měkkého plastu pro aplikaci fluoridových gelů, bělících přípravků a pod. Lžička je oboustranná pro horní a dolní čelist současně.

9050482	Malé S, zelené, 50 ks	1 balení	677 Kč
9050483	Střední M, žluté, 50 ks	1 balení	677 Kč
9050484	Velké L, modré, 50 ks	1 balení	677 Kč

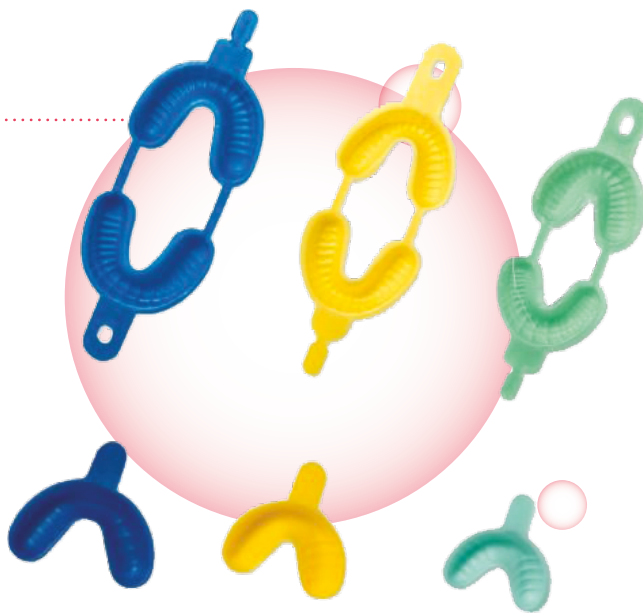

## Gluma Desensitizer (Heraeus)

Přípravek pro použití v hypersenzitivních cervikálních oblastech. Po aplikaci je zajištěna okamžitá úleva od bolesti a dlouhodobá ochrana.

0009137	Lahvička, 5 ml	1 balení	1 563 Kč
---------	----------------	----------	----------



# Fluoridace, ošetření přecitlivělého dentinu

## VivaSens (Ivoclar)

Transparentní desenzibilizační prostředek pro ošetření hypersenzitivních krčkových oblastí, ošetření citlivosti zubů, např. způsobené bělením, ošetření citlivosti v důsledku profesionálního čištění zubů, odstraňování zubního kamene z korunek zubů a povrchu kořene, ochrana dentinu pod výplňové materiály, pro preventivní použití u pacientů se sklonem k citlivosti zubů. Postupné uvolňování fluoridu, rychlá úleva od bolesti. Aplikace pouze 20 vteřin, příjemná mátová chuť.

0791145	Single-Dose, 22× 0,1 g s aplikátory	1 balení	2 545 Kč
0791147	Lahvička 4 g, 50× aplikátor	1 balení	2 857 Kč

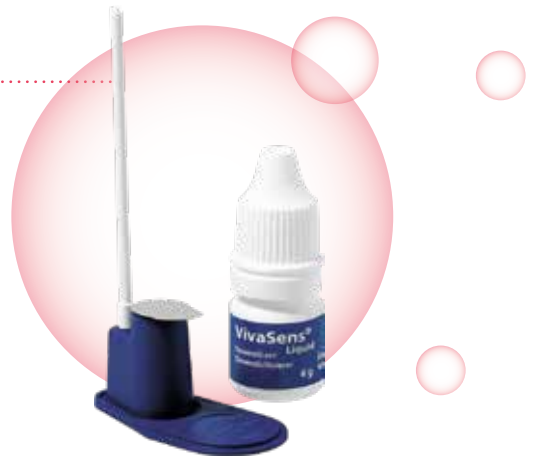

## Fluor Protector S (Ivoclar)

Ochranný lak s obsahem fluoridu (7700 ppm) pro znečtivění, prevenci kazu a ochranu proti erozi. Inovativní systém "fluorid – lak – rozpouštědlo" zajišťuje okamžité působení fluoridu. Jakmile lak ztuhne, je koncentrace fluoridu čtyřikrát vyšší než před jeho ztuhnutím.

9030129	Tuba, 7 g	1 balení	2 325 Kč
9035988	Tuby, 3× 7 g	1 balení	5 919 Kč
0891158	Single Dose: 20× 0,26 g	1 balení	2 325 Kč



## Fluor Protector (Ivoclar)

Čirý ochranný lak s obsahem fluoru pro ošetření přecitlivělých zubů a dlouhodobou profylaxi zubního kazu. K dispozici v konvenční 1ml ampule a v inovativní Vivampuli. Díky integrované pomůcce otevírání je manipulace snazší a rychlejší. VivAmpule pohodlně sedí v ruce a je stabilní. Aplikátor VivaBrush G umožňuje nanášení jemných hladkých vrstev.

0238368	Assortment: 25× 1ml ampule, 1 držák štěteček, 50 Vivabrush a příslušenství	1 balení	3 813 Kč
0238369	Refill: 50× 1 ml ampule, 2 držáky štěteček, 100 Vivabrush a příslušenství	1 balení	6 400 Kč
0091304	Assortment: 20× 0,4 ml Vivampule, 50 VivaBrush G, příslušenství	1 balení	2 989 Kč
0091305	Refill: 40× 0,4 ml Vivampule, 50 VivaBrush G a příslušenství	1 balení	5 206 Kč
0091138	VivaBrush G Applikatoren, 50 ks	1 balení	506 Kč



## Fluor Protector Gel (Ivoclar)

Remineralizující dentální gel s obsahem kalcia, fluoridů a fosfátů. Určen pro každodenní použití jako prevence proti tvorbě kazů, erozi a vzniku onemocnění periodontu, citlivé zuby, exponované krčky, u pacientů se suchými ústy, v průběhu a/nebo po ortodontické léčbě, po profesionálním čištění, po bělení zubů.

0091137	20 g	1 balení	406 Kč
0091136	50 g	1 balení	643 Kč

OBJEDNÁVEJTE U SVÉHO OBCHODNÍHO PORADCE | ESHOP.DENTAMED.CZ | DENTAMED.CZ

PRODUKTY NA TÉTO STRANĚ JSOU ZDRAVOTNICKÉ PROSTŘEDKY. VŠECHNY INFORMACE O SPRÁVNÉM POUŽITÍ NALEZNETE V NÁVODU K POUŽITÍ, KTERÝ JE KE STAŽENÍ U JEDNOTLIVÝCH PRODUKTŮ NA WEBOVÝCH STRÁNKÁCH ESHOP.DENTAMED.CZ.

# Fluoridace, ošetření přecitlivělého dentinu



## Cervitec Plus (Ivoclar)

Bezbarvý ochranný lak s obsahem chlorhexidinu (1%) a thymolu (1%). Používá se pro ochranu obnaženého povrchu kořene, pro ošetření otevřených dentinových kanálků, redukcii aktivity bakterií na povrchu zubů, pro udržení kvality náhrad, např. náhrad nesených implantátů, abutmentů pro korunky a můstky.

0091311	Tuba 7 g a 50× aplikátor	1 balení	4 327 Kč
0091310	Single Dose 20× 0,25 g, 50× aplikátor	1 balení	4 327 Kč

## Cervitec Gel (Ivoclar)

Gel pro péči o gingivu a mukosu. Obsahuje chlorhexidin a fluorid sodný, je antibakteriální, protizánětlivý. V tubě k přímému použití. Snadno aplikovatelný pomocí zubního nebo mezizubního kartáčku. Díky nízké viskozitě je snadno nanesen i do těžce dostupných míst.

9036861	Tuba, 20 g	1 balení	391 Kč
0091350	Tuba, 50 g	1 balení	482 Kč



## Telio CS Desensitizer (Ivoclar)

Řešení pro zamezení a snížení hypersenzitivity dentinu a pooperační citlivosti. Telio CS Desenzibilizátor je obecně vhodný pro přípravu a znečtivění exponovaných nebo broušených dentinových, pro preparované kavity a pahýly. Desenzibilizátor lze použít pro dočasné náhrady, upevňování protetických prací, pro přímou výplňovou terapii a pro citlivé zubní krčky.

0091153	Lahvička, 5 g	1 balení	1 806 Kč
0091154	Soft Touch Single Dose, 50× 0,1 g	1 balení	2 457 Kč

## KATALOG PROFESIONÁLNÍ PROFYLAXE

PRODUKTY NA TÉTO STRANĚ JSOU ZDRAVOTNICKÉ PŘÍSTŘEDKY. VŠECHNY INFORMACE O SPRÁVNÉM POUŽITÍ NALEZNETE V NÁVODU K POUŽITÍ, KTERÝ JE KE STAŽENÍ U JEDNOTLIVÝCH PRODUKTŮ NA WEBOVÝCH STRÁNKÁCH ESHOP.DENTAMED.CZ.

# Cervitec®-Line

Profesionální péče o ústní dutinu

## Cervitec® Liquid

Ústní voda s obsahem chlorhexidinu a xylitolu

## Cervitec® F

Ochranný lak s obsahem fluoridů, chlorhexidinu a CPC

## Cervitec® Gel

Gel pro péči o ústní dutinu s obsahem chlorhexidinu, fluoridů a xylitolu



# Efektivní trio pro kontrolu rizik

[www.ivoclar.com](http://www.ivoclar.com)

Ivoclar Vivadent GmbH

Tech Gate Vienna | Donau-City-Str. 1 | A-1220 Vienna | Tel. +43 1 263 191 10 | Fax +43 1 263 191 111

**ivoclar**

# Fluoridace, ošetření přecitlivělého dentinu

## Enamelast (Ultradent)

Fluoridový prostředek s obsahem 5% fluoridu sodného (22 000 ppm fluoridových iontů). Exkluzivní formule a patentované adhezivní složky zajišťují zvýšenou retenci - na zubech zůstává až 48 hodin. Nová, vylepšená povrchová struktura poskytuje větší komfort; pacient má pocit hladších zubů oproti hrubému a drsnému povrchu u jiných fluoridových laků. Několikanásobně účinnější oproti jiným fluoridovým přípravkům, Dostupný s příchutí lesního ovoce Walterberry, neobsahuje barviva ani lepek. Po nanesení na zubech neviditelný – vylepšená estetika. Snadná aplikace – kartáčkem z jednorázového blistru nebo ze stříkačky. Vhodný i pro děti mladší 1 roku. K dispozici ve stříkačkách nebo v jednotlivých dávkách s aplikačním štětečkem.

9031094	5× 0,4 ml Unidose, příslušenství	1 balení	608 Kč
9031091	50× 0,4 ml Unidose, příslušenství	1 balení	3 370 Kč
9031092	2× 1,2 ml stříkačky, 4 SoftEZ špičky	1 balení	345 Kč
9031093	20× 1,2 ml	1 balení	3 035 Kč
9038140	SoftEZ kanyly, 100 ks	1 balení	2 690 Kč



## UltraEZ (Ultradent)

Gel pro snížení citlivosti zubů trvale uvolňující potasium nitrát a fluoridy. Aplikace v předplněném nosiči nebo ve stříkačce. Melounová příchut'. Používá se na rychlou eliminaci citlivosti jako důsledek abraze zubním kartáčkem, tepelných a chemických změn, bělení zubů a odhalených krčků. Je vhodný po perio ošetření způsobujícím citlivé odhalení krčků.

0076840	UP5721 Combo Pack: 10 horních a 10 dolních předplněných lžic	1 balení	2 253 Kč
0076841	UP5743 UP5721 Combo Mini Kit: 4 horní a 4 dolní lžice	1 balení	802 Kč
0913029	UP1007 Econo Kit: 20× 1,2 ml stříkačky	1 balení	2 324 Kč



## Universal Dentin Sealant (Ultradent)

Biokompatibilní nepolymerizovatelná vysokomolekulární pryskyřice v těkavém organickém rozpouštědle. Používá se k pokrytí citlivých kořenů po root planingu, omezuje postoperační citlivost po výkonu uzavřením dentinových tubulů, vytváří v podstatě neproniknutelnou přechodnou bariéru proti bakteriím, pryskyřicím, kyselinám, cementům, výplním, apod.

0076865	UP266: 4× 1,2 ml	1 balení	1 167 Kč
---------	------------------	----------	----------



## Bifluorid 10 (Voco)

Bezbarvý fluoridový lak s kalcium a natrium fluoridem k ochraně přecitlivělých krčků, hloubkové fluoridaci, remineralizaci skloviny a profylaxi. Okamžitá dezinfekce, transparentní barva, ihned účinkuje a okamžitě schne. Baleno v lahvičce nebo v jednotlivých dávkách Single Dose.

9021365	Set: 4g Bifluorid 10, 10 ml rozpouštědlo	1 balení	2 690 Kč
0238386	Lahvička, 10 g	1 balení	3 989 Kč
0238389	50 Single Dose, příslušenství	1 balení	2 579 Kč
0075157	Rozpouštědlo, 10 ml	1 balení	958 Kč



## KATALOG PROFESIONÁLNÍ PROFYLAXE

PRODUKTY NA TÉTO STRANĚ JSOU ZDRAVOTNICKÉ PROSTŘEDKY. VŠECHNY INFORMACE O SPRÁVNÉM POUŽITÍ NALEZNETE V NÁVODU K POUŽITÍ, KTERÝ JE KE STAŽENÍ U JEDNOTLIVÝCH PRODUKTŮ NA WEBOVÝCH STRÁNKÁCH ESHOP.DENTAMED.CZ.



# Fluoridace, ošetření přecitlivělého dentinu

## Flairesse Prophylaxelack (DMG)

Profylaktický lak s dlouhodobou fluoridací a ochranou proti bakteriím díky xylitolu. Vhodné k ošetření přecitlivělých zubů, k utěsnění obnažených dentinových tubulů po preparacích kavity, obnaženého kořenového dentinu a zubních krčků. Remineralizuje počáteční kaz. Bezbarvý.

0259812	Máta, Single Dose, 35×0,4 ml	1 balení	2 470 Kč
0259813	Meloun, Single Dose, 35×0,4 ml	1 balení	2 470 Kč



## Flairesse Prophylaxe gel / pěna (DMG)

Profylakční pěna s obsahem fluoridu a xylitolu. Krátká doba působení pouze 1 minuta, nestéká, vhodné pro použití v aplikační lžičce. Dostupné ve 2 variantách. Pěna: Podpora remineralizace po PZR. Gel: Podpora remineralizace po PZR, remineralizace počátečního kazu.

0259806	Gel, máta, 480 ml	1 lahev	2 745 Kč
0259807	Gel, meloun, 480 ml	1 lahev	2 745 Kč
0259808	Gel, jahoda, 480 ml	1 lahev	2 745 Kč
0259809	Pěna, máta, 125 g	1 dóza	2 745 Kč
0259810	Pěna, meloun, 125 g	1 dóza	2 745 Kč
0259811	Pěna, jahoda, 125 g	1 dóza	2 745 Kč

## Shield Force Plus (Tokuyama)

Rychlá a efektivní léčba hypersenzitivního dentinu. Okamžitá úleva díky patentované technologii „Self Reinforcing Monomer“ vpravování vápníkových iontů do dentinových tubulů. Shield Force Plus tak vytvoří tenkou ochrannou vrstvu na povrchu dentinu.

Rychlá práce, není potřeba kofferdam.

9020589	Kit: 3 ml a příslušenství	1 balení	2 277 Kč
9020599	Refill: 3 ml	1 balení	2 024 Kč



Individuální profylaxe

**Šetřte s námi náklady své praxe!  
Vyjednejte si s námi individuální podmínky.**



[Více informací](#)

**Dokážeme vyjít vstříc individuálním potřebám každého zákazníka  
Máme odborníky, kteří Vám poradí s výběrem  
Jsme nejrychlejším dodavatelem stomatologických  
materiálů a přístrojů v ČR**

OBJEDNÁVEJTE U SVÉHO OBCHODNÍHO PORADCE | ESHOP.DENTAMED.CZ | DENTAMED.CZ

PRODUKTY NA TÉTO STRANĚ JSOU ZDRAVOTNICKÉ PROSTŘEDKY. VŠECHNY INFORMACE O SPRÁVNÉM POUŽITÍ NALEZNETE V NÁVODU K POUŽITÍ, KTERÝ JE KE STAŽENÍ U JEDNOTLIVÝCH PRODUKTŮ NA WEBOVÝCH STRÁNKÁCH ESHOP.DENTAMED.CZ.

# Fluoridace, ošetření přecitlivělého dentinu

## Admira Protect (Voco)

Světlel tuhnoucí ochranný lak na bázi Ormocer, který trvale redukuje většinu přecitlivělosti již po jednom ošetření.

- biokompatibilní, díky Ormoceru
- vysoká odolnost proti oděru díky speciální technologii plniv
- minimalizace mikroorganismů díky triclosanu
- ochrana proti kazu díky fluoridu

0175103	Lahvička, 4,5 ml	1 balení	3 402 Kč
0175104	Single Dose, 50 ks	1 balení	2 764 Kč



Individuální profylaxe



## Remin Pro (Voco)

Ochranný prostředek na zuby s obsahem fluoridu a hydroxyl apatitu. Krém je k dostání ve třech příchutích: máta, meloun a jahoda. Je ideální pro pacienty, kteří potřebují extra ochranu zubů, ale také jako tečka za každým ošetřením. Lze aplikovat denně. Indikace: po bělení, po odborném čištění zubů, prevence a kontrola přecitlivělosti, při ortodontické léčbě.

9031005	Meloun, tuby, 12× 40 g	1 balení	5 490 Kč
9035524	Máta, tuby, 12× 40 g	1 balení	5 490 Kč
9031098	Jahoda, tuby, 12× 40 g	1 balení	5 490 Kč
9025569	Sortiment, tuby, 12× 40 g	1 balení	5 490 Kč
9025573	Sortiment, tuby, 3× 40 g	1 balení	1 560 Kč

## Profluorid Varnish (Voco)

Lak s obsahem fluoridu na desenzibilizaci zubů (5% NaF). Jednoduché nanášení - přilnavý i k vlhkým plochám, vysoká účinnost i při nanesení tenké vrstvy. K dispozici ve sedmi příchutích - karamel, třešeň, máta, meloun, žvýkačka, cola s limetkou.

9028563	Višeň (2233), tuba, 10 ml	1 balení	946 Kč
9051358	Piña colada (2237), tuba, 10 ml	1 balení	946 Kč
9028562	Máta (2234), tuba, 10 ml	1 balení	946 Kč
9028564	Meloun (1267), tuba, 10 ml	1 balení	946 Kč
9028564	Karamel (2232), tuba, 10 ml	1 balení	946 Kč
9050120	Cola lime (2236), tuba, 10 ml	1 balení	946 Kč
9036293	Bubble gum (2238), SingleDose, 50× 0,4 ml	1 balení	3 684 Kč
9038090	Třešeň (2227), SingleDose, 50× 0,40	1 balení	3 684 Kč
9051359	Piña colada (2242), SingleDose, 50× 0,40 ml	1 balení	3 684 Kč
0075815	Meloun (1269), SingleDose, 50× 0,40 ml	1 balení	3 684 Kč
0175809	Máta (222), SingleDose, 50× 0,40 ml	1 balení	3 684 Kč
9050121	Cola lime (2240), SingleDose, 50× 0,40 ml	1 balení	3 684 Kč
9028510	Směs příchutí (2225), SingleDose, 48× 0,40 ml	1 balení	3 684 Kč
9051360	Piña colada (2243), SingleDose, 200× 0,40 ml	1 balení	10 871 Kč
9037954	Mentol (2231), SingleDose, 200× 0,40 ml	1 balení	10 871 Kč
9036294	Bubble gum (2239), SingleDose, 200× 0,40 ml	1 balení	10 871 Kč
0813403	Třešeň (2230), SingleDose, 200× 0,40 ml	1 balení	10 871 Kč
9050122	Cola lime (2241), SingleDose, 200× 0,40 ml	1 balení	10 871 Kč
9038562	Profluorid Varnish karpule, meloun, 5× 1,7ml	1 balení	848 Kč



## KATALOG PROFESIONÁLNÍ PROFYLAXE

PRODUKTY NA TÉTO STRANĚ JSOU ZDRAVOTNICKÉ PROSTŘEDKY. VŠECHNY INFORMACE O SPRÁVNÉM POUŽITÍ NALEZNETE V NÁVODU K POUŽITÍ, KTERÝ JE KE STAŽENÍ U JEDNOTLIVÝCH PRODUKTŮ NA WEBOVÝCH STRÁNKÁCH ESHOP.DENTAMED.CZ.





**NOVÝ**  
PIÑA COLADA

## PRVOTŘÍDNÍ ÚČINNOST I PŘÍCHUŤ

- **Účinný** – Rychlé znečistlivění a uvolňování fluoridu (5 % NaF  $\triangleq$  22.600 ppm)
- **Vynikající manipulace** – tolerantní vůči vlhkosti
- **Estetický** – lak v barvě zubu
- **Univerzální** – k dostání v tubě, nádobce *SingleDose* a kartuši
- **Velký výběr příchutí** – máta, karamel, meloun, třešeň, ovocná žvýkačka, kokakola a piña colada



## VOCO Profluorid® Varnish



# Lešticí rotační nástroje

## M+W SELECT Lešticí kartáčky

Barevné nylonové lešticí kartáčky do kolénka. Nejsou sterilizovatelné ani termodezinfikovatelné.

0200875	Nylon, růžové, soft, 10 ks	1 balení	298 Kč
0200876	Nylon, modré, střední, 10 ks	1 balení	298 Kč
0200877	Nylon, bílé, tvrdé, 10 ks	1 balení	298 Kč
0200878	Nylon, bílé, soft, 10 ks	1 balení	298 Kč
0200879	Nylon, růžové, soft, 100 ks	1 balení	1 995 Kč
0200880	Nylon, modré, střední, 100 ks	1 balení	1 995 Kč
0200881	Nylon, bílé, tvrdé, 100 ks	1 balení	1 995 Kč
0200882	Nylon, bílé, soft, 100 ks	1 balení	1 995 Kč



M+W  
select



## Kartáčky Hawe (Kerr)

Nylonové lešticí kartáčky do kolénka. Nejsou sterilizovatelné ani termodezinfikovatelné.

0025857	835RA: 10 ks	1 balení	288 Kč
0025876	835/100: 100 ks	1 balení	2 169 Kč

## M+W SELECT Lešticí kartáčky na profylaxi

Lašticí kalíšky s lamelami pro důkladné čištění a leštění. Bez latexu.

0200885	Montované do kolénka, modré, měkké, 10 ks	1 balení	135 Kč
0200886	Montované do kolénka, fialové, střední, 10 ks	1 balení	135 Kč
0200887	Montované do kolénka, žluté, tvrdé, 10 ks	1 balení	135 Kč
0200888	Montované do kolénka, modré, měkké, 100 ks	1 balení	1 090 Kč
0200889	Montované do kolénka, fialové, střední, 100 ks	1 balení	1 090 Kč
0200890	Montované do kolénka, žluté, tvrdé, 100 ks	1 balení	1 090 Kč
0200891	Nemontované (snap-on), modré, měkké, 10 ks	1 balení	95 Kč
0200892	Nemontované (snap-on), fialové, střední, 10 ks	1 balení	95 Kč
0200893	Nemontované (snap-on), žluté, tvrdé, 10 ks	1 balení	95 Kč
0200833	Mandrel do kolénka (snap-on), 10 ks	1 balení	394 Kč

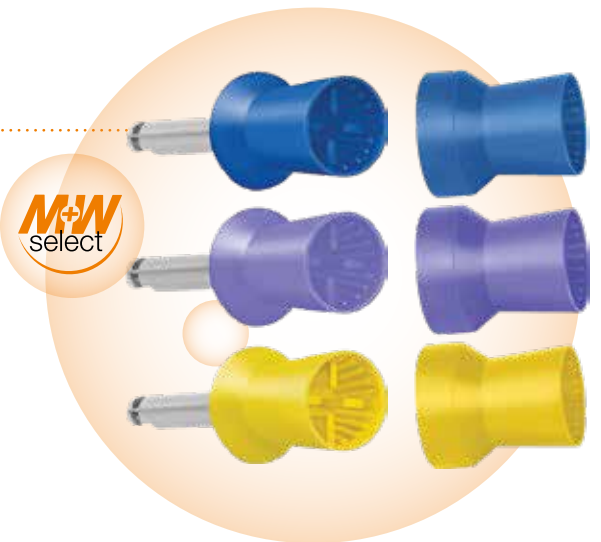

M+W  
select



## Pro-Cup (Kerr)

Profylaktické lešticí gumové kalíšky pro úspornou aplikaci lešticích past bez rozstříkávání, díky svému speciálně navrženému profilu lamel (Archimédův šroub) se předchází tvorbě velkých odlétávajících kapek. Upínání do kolénkového násadce. Nelze sterilizovat v autoklávu.

0125871	Do kolénka č. 990, měkké, světle modré, 30 ks	1 balení	841 Kč
0125870	Do kolénka č. 990, měkké, světle modré, 120 ks	1 balení	2 358 Kč
0225838	Do kolénka č. 991, tvrdé, tmavě modré, 30 ks	1 balení	841 Kč
0225839	Do kolénka č. 991, tvrdé, tmavě modré, 120 ks	1 balení	2 358 Kč

## KATALOG PROFESIONÁLNÍ PROFYLAXE

PRODUKTY NA TÉTO STRANĚ JSOU ZDRAVOTNICKÉ PROSTŘEDKY. VŠECHNY INFORMACE O SPRÁVNÉM POUŽITÍ NALEZNETE V NÁVODU K POUŽITÍ, KTERÝ JE KE STAŽENÍ U JEDNOTLIVÝCH PRODUKTŮ NA WEBOVÝCH STRÁNKÁCH ESHOP.DENTAMED.CZ.



# NEJvyšší kvalita NEJnižší hmotnost

**SurgiTel®**

Made in USA

- Individuální měření bipupilární vzdálenosti
- Pracovní vzdálenost přesně na centimetr
- Korekce zraku v lupách i ve sklech (single, bifokální, Hi-Index)
- SurgiTel doporučuje pro hygienistky zvětšení 2.5x, 3.0x, 3.5x nebo 4.5x

**TTL** – *through the lens* – lupy jsou zasazeny do skel = minimální odstup mezi pupilou a lupou = široké zorné pole a vysoká hloubka ostrosti, individuální přizpůsobení lup pro kvalitní ergonomii.

**FLM** – *front lens mounted* – lupy jsou nesené speciální konstrukcí, která umožňuje upravit bipupilární vzdálenost, úhel sklonu, výšku. Hodí se pro pracoviště, kde se střídají uživatelé. Vzhledem k nosné konstrukci jsou těžší než TTL.



Naši specialisté vám poradí, jaké vybrat zvětšení, vyzkoušíte si různé typy rámečků. Více informací na [pristroje.dentamed.cz](http://pristroje.dentamed.cz) nebo nás kontaktujte na [endodoncie@dentamed.cz](mailto:endodoncie@dentamed.cz)



# Přístroje pro profylaxi

## MyLunos (Dürr Dental)

Násadec MyLUNOS je součástí profylaktického systému Lunos. Ergonomicky tvarovaný násadec s 360° otočnou špičkou zajišťuje práci bez únavy. Díky principu výměnné komory (s bezpečným uzávěrem) lze zásobníky prášku naplnit před začátkem ošetření a rychle vyměnit během ošetření bez dlouhých přestávek. Pro optimální přípravu lze násadec snadno demontovat. Všechny díly lze tepelně dezinfikovat a autoklávovat.

**Vyžádejte si aktuální akční nabídku.**

### MyLunos Supra - supragingivální:

tryska Supra, nádobka na prášek modrá, profylaktický prášek Lunos Gentle Clean (180 g), stojánek na nádobku na prášek, profylaktická kanyla, příslušenství

9038375	KaVo MultiFlex Lux	1 kus	47 093 Kč
9050779	Sirona R/F	1 kus	47 093 Kč
9050488	W&H Roto QuickLux	1 kus	47 093 Kč
9050780	Bien-Air Dental Unifix	1 kus	47 093 Kč
9050781	NSK MachLite/Phateleus	1 kus	47 093 Kč

### MyLunos Pro - supra- i subgingivální:

tryska Supra, tryska Perio, nádobka na prášek modrá a oranžová, mLunos Perio Tips (8x), profylaktický prášek Lunos Gentle Clean (180 g), Perio Combi (100g), stojánek na nádobku na prášek, profylaktická kanyla, příslušenství

9050782	KaVo MultiFlex Lux	1 kus	56 580 Kč
9050783	Sirona R/F	1 kus	56 580 Kč
9050784	W&H Roto QuickLux	1 kus	56 580 Kč
9050785	Bien-Air Dental Unifix	1 kus	56 580 Kč
9050786	NSK MachLite/Phateleus	1 kus	56 580 Kč



## Air-Flow Handy 3.0 / Perio (EMS)

Přiskovací přístroj pro supra- i subgingivální použití. Je vyvinut na základě nejmodernější techniky a know-how, s elegantním designem a lehkým tělem pro optimální komfort a manipulaci.

**Air-Flow Handy 3.0** je určen speciálně pro všechny supragingivální aplikace – pro optimální výsledky na celé viditelné ploše zubu pomocí prášků Air-Flow Classic New Formula a Soft. Balení obsahuje Air-Flow Handy 3.0, 120° násadec Air-Flow, 300 g prášku Air-Flow Classic, plnicí pomůcku Air-Flow Handy Easy Fill 3.0, čisticí zařízení Air-Flow EasyClean a sadu na údržbu.

**Air-Flow Handy 3.0 Perio s násadcem Perio** pro optimální subgingivální použití v chobotech hlubších než 4 mm – jednoduché a důkladné odstranění biofilmu pomocí prášků Air-Flow Plus a Perio. Balení obsahuje Air-Flow Handy Handy 3.0, násadec Air-Flow Perio, 40 jednorázových trysek Perio Flow, poukázka na lahev originálního prášku Air Flow, plnicí pomůcku Air-Flow Easy Fill handy 3.0, čisticí zařízení Air-Flow Easy Clean a sadu na údržbu.

**Air-Flow Handy 3.0 Perio s násadcem Plus** je optimální pro použití v parodontálních chobotech do hloubky 4 mm a na celé viditelné ploše zubu i pro odstraňování pigmentací – flexibilní a účinné s práškem Air-Flow Plus. Balení obsahuje Air-Flow Handy 3.0, násadec Air-Flow Plus, poukázka na lahev originálního prášku Air-Flow, plnicí pomůcku Air-Flow Easy Fill Handy 3.0, čisticí zařízení Air-Flow Easy Clean a sadu na údržbu.

**Air-Flow Handy 3.0 Perio Premium** pro prvotřídní profylaxi – vždy připravené pro subgingivální a supragingivální použití se dvěma různými násadci Air-Flow a prášky Air-Flow Plus a Perio. Balení obsahuje Air-Flow Handy 3.0, násadec Air-Flow Perio, násadec Air-Flow Plus, 40 jednorázových trysek PerioFlow, poukázka na lahev originálního prášku Air-Flow, plnicí pomůcku Air-Flow Handy Easy Fill 3.0, čisticí zařízení Air-Flow EasyClean a sadu na údržbu.

**Vyžádejte si aktuální akční nabídku. Uvedte typ uchycení.**

FT-220XX	Air-Flow Handy 3.0, uveďte typ uchycení	1 bal.	40 317 Kč
FT-221PerioXX	Air-Flow Handy 3.0 Perio, uveďte typ uchycení	1 bal.	47 093 Kč
FT-221PlusXX	Air-Flow Handy 3.0 Plus, uveďte typ uchycení	1 bal.	47 093 Kč
FT-225/XX	Air-Flow Handy 3.0 Premium, uveďte typ uchycení	1 bal.	57 258 Kč

## KATALOG PROFESIONÁLNÍ PROFYLAXE

PRODUKTY NA TÉTO STRANĚ JSOU ZDRAVOTNICKÉ PŘÍSTROJE. VŠECHNY INFORMACE O SPRÁVNÉM POUŽITÍ NALEZNETE V NÁVODU K POUŽITÍ, KTERÝ JE KE STAŽENÍ U JEDNOTLIVÝCH PRODUKTŮ NA WEBOVÝCH STRÁNKÁCH ESHOP.DENTAMED.CZ.

## Air-Flow Handy 2+ (EMS)

Klasický systém pískování je speciálně navržen pro prášky s velikostí zrna 40 µm, což účinně odstraňuje biofilm, pigmentace a jiné částečně mineralizovaná depozita v těžko dostupných oblastech. Vedle ústní hygieny a profylaxe má Air-Flow Handy 2+ široké spektrum klinických aplikací, od ortodontické péče po údržbu implantátů.

Air-Flow Handy 2+ se dodává s vysoce přesným sprejem a koncovkou s otáčením o 360°, ve třech barvách: oranžová, modrá a antracitová.

**Vyžádejte si aktuální akční nabídku.**

FT-170XXX Air-Flow Handy 2+, uveďte barvu a typ uchycení 1 balení **32 186 Kč**

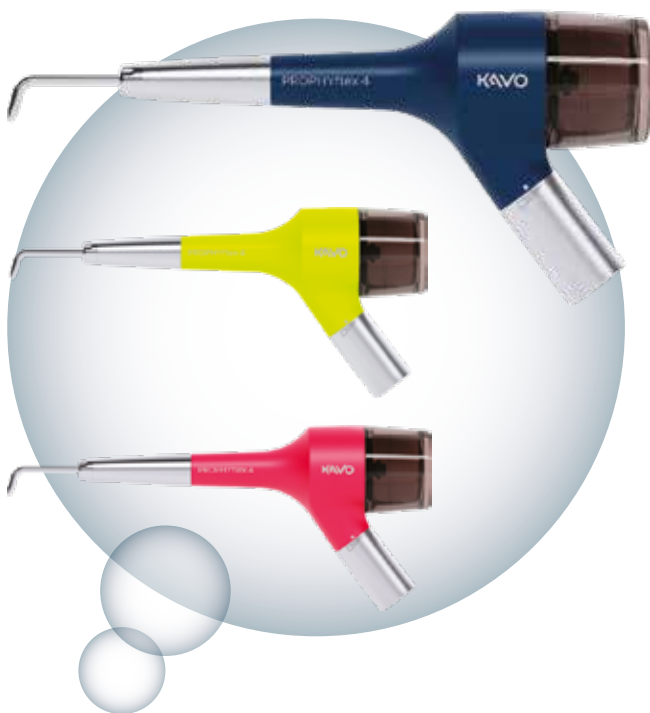
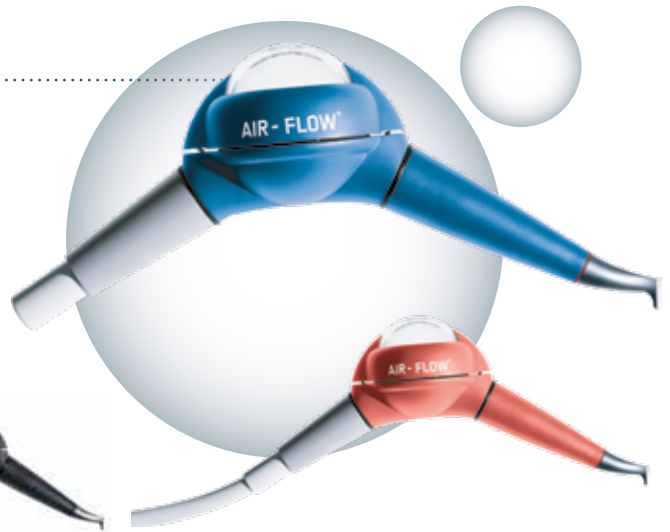

## ProphyFlex 4 (KaVo)

Dva nástroje v jednom - ideální pro supragingivální a subgingivální aplikace. Přizpůsobí se ruce uživatele díky rukojeti ve dvou velikostech, otočná přední část o 360° pro práci v jakékoli oblasti umožňuje zubnímu lékaři jasnější pohled na oblast ošetření. Regulace nastavení množství prášku pro individuální ošetření. Stálý a koncentrovaný proud prášku minimalizuje poškození tkání a rozptýl prachových částic. ProphyFlex 4 je nabízen ve třech svěžích barvách: Wave, Lime a Flamingo. Pro připojení na rychlospojky Kavov Multiflex. Verze pro Dentsply Sirona na vyžádání.

**Balení Prophyflex 4** obsahuje násadec s nasazenou dlouhou objímkou, kanylou a zásobníkem prášku, krátkou objímkou s kanylou Power, zásobník prášku, gumový uzávěr, čistící vrták, jehlu na čištění trysek, klíč na kanylu a těsnící kroužky.

**Balení PprophyBox** obsahuje Prophyflex 4, 2 kusy Kerr OptiView Standard Kit, 2 kusy Kerr OptiView Small Kit, 80 tyčinek KaVo Prophypearls Selection a 80 tyčinek KaVo Prophypearls Natural. **Nabídka ProphyBox platí do 31.12.2022 nebo do vyčerpání zásob.**

9038040	ProphyFlex 4 Wave modré barvy	1 balení	<b>38 507 Kč</b>
9038041	ProphyFlex 4 Lime limetkové barvy	1 balení	<b>38 507 Kč</b>
9038042	ProphyFlex 4 Flamingo růžové barvy	1 balení	<b>38 507 Kč</b>
9050143	ProphyBox s ProphyFlex 4 Wave	1 balení	<b>39 671 Kč</b>
9038289	ProphyBox s ProphyFlex 4 Lime	1 balení	<b>39 671 Kč</b>
9039307	ProphyBox s ProphyFlex 4 Flamingo	1 balení	<b>39 671 Kč</b>

## RondoFlex Plus 360 (KaVo)

Vzduchový abrazivní pískovač typu handy s otočnou tryskou o 360° pro přesné zaměření proudu prášku. Výhodou je chlazení vodou, jež snižuje kontaminaci prášku, má podstatně nižší rozptýl a umožňuje pohodlnější ošetření. Kompatibilní s rychlospojky Multiflex. Určen pro minimálně invazivní terapii kazů, úpravy fisur zubů, zajištění mikromechanické retence, odstraňování zbytků cementu po sejmutí fixních náhrad, extraorální čištění a odstraňování zbytků lepidel z můstků, korunek atd. 2 druhy prášku (aluminium oxid) různých hrubostí určující míru abrazivity (27 µm a 50 µm).

Balení RondoFlex Plus obsahuje násadec, 2x 110° kanylu (0,64 mm a 0,46 mm), klíč, zásobník prášku, gumový uzávěr, 2 prášky (27 µm a 50 µm) a čistící vrták.

**Nabídka platí do 31.12.2022 nebo do vyčerpání zásob.**

9029312 RondoFlex Plus 360 1 balení **34 890 Kč**



**OBJEDNÁVEJTE U SVÉHO OBCHODNÍHO PORADCE | ESHOP.DENTAMED.CZ | DENTAMED.CZ**

PRODUKTY NA TÉTO STRANĚ JSOU ZDRAVOTNICKÉ PROSTŘEDKY. VŠECHNY INFORMACE O SPRÁVNÉM POUŽITÍ NALEZNETE V NÁVODU K POUŽITÍ, KTERÝ JE KE STAŽENÍ U JEDNOTLIVÝCH PRODUKTŮ NA WEBOVÝCH STRÁNKÁCH ESHOP.DENTAMED.CZ.

# Přístroje pro profylaxi

## Proxeo ZA-55 M (w&h)

Vzduchový scaler bez osvětlení pro spojku KaVo Multiflex. Ideální pro rychlé a setrné odstranění plaku a zubního kamene a také pro čištění povrchu kořenů.

<b>9038204</b>	Proxeo ZA-55 M vč. špiček 1AU, 2AU, 3AU, 1AP	1 balení	<b>30 181 Kč</b>
<b>9031050</b>	Špička č. 1AU	1 kus	<b>2 118 Kč</b>
<b>9031051</b>	Špička č. 2AU	1 kus	<b>2 118 Kč</b>
<b>9030856</b>	Špička 3AU	1 kus	<b>2 118 Kč</b>
<b>9031052</b>	Špička 1AP	1 kus	<b>2 407 Kč</b>
<b>9031053</b>	Špička 2APr	1 kus	<b>2 407 Kč</b>
<b>9031054</b>	Špička 2API	1 kus	<b>2 407 Kč</b>

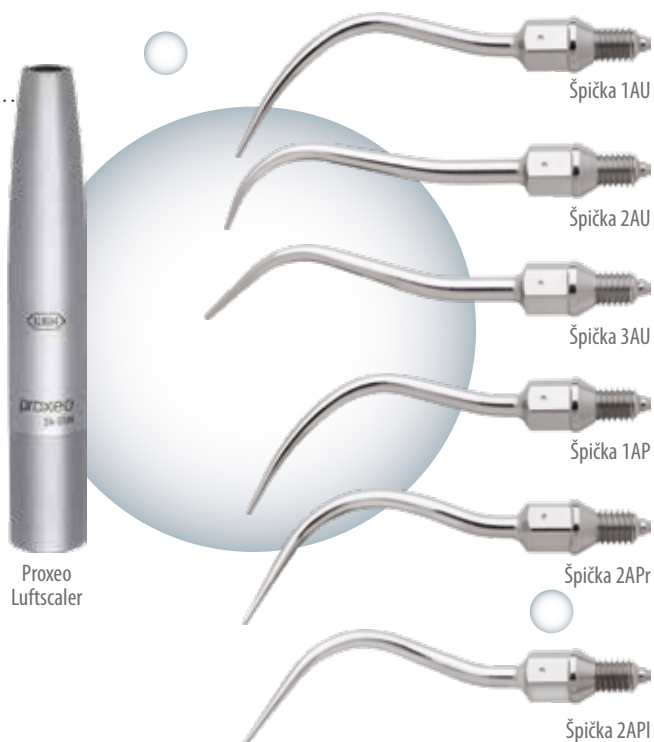

## SonicFlex Lux 2003 LX (KaVo)

Vzduchový scaler od KaVo se třemi různými úrovněmi výkonu, nastavitelnými podle indikace.

<b>0182011</b>	SonicFlex LUX 2003 LX bez koncovek, s momentovým klíčem	1 balení	<b>54 615 Kč</b>
----------------	---	----------	------------------

## SonicFlex Quick 2008 (KaVo)

Vzduchový scaler se třemi různými úrovněmi výkonu, nastavitelnými podle indikace. Hroty lze měnit jediným otočením. Hroty SonicFlex Quick 2008 nejsou kompatibilní s hroty SonicFlex 2000 N a SonicFlex Lux 2003!

<b>9029220</b>	SonicFlex Quick 2008 L pro Kavo, bez hrotů, s momentovým klíčem	1 kus	<b>54 615 Kč</b>
<b>0182041</b>	SonicFlex Quick 2008 L pro Sirona, bez hrotů, s momentovým klíčem	1 kus	<b>54 615 Kč</b>

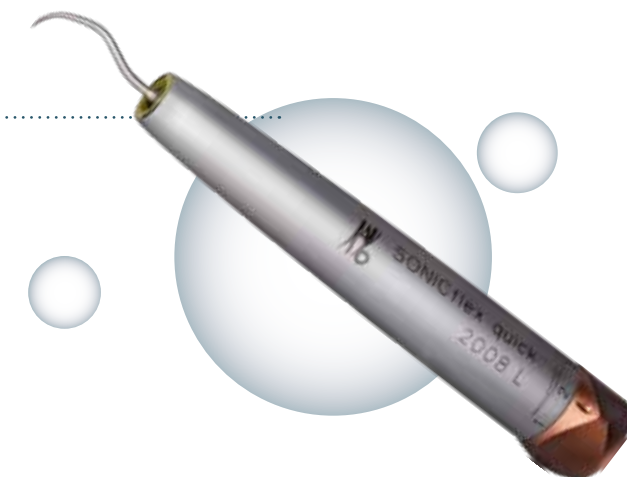
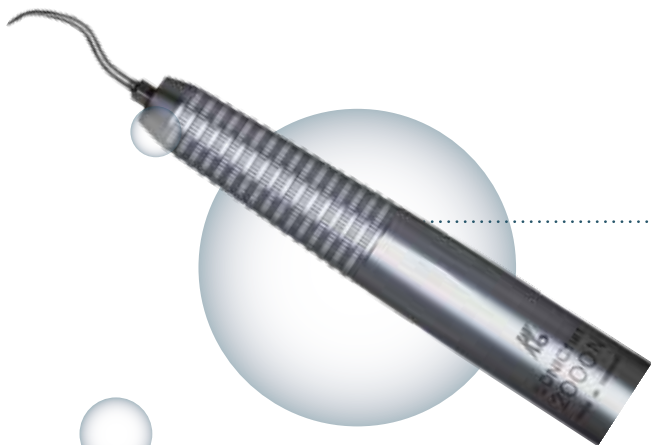

## SonicFlex 2000 N (KaVo)

Vzduchový odstraňovač zubního kamene vhodný pro všechny Multiflex spojky.

<b>0082075</b>	SonicFlex 2000 N vč. univerzální špičky č. 5 a momentového klíče	1 kus	<b>32 907 Kč</b>
----------------	--	-------	------------------



## SonicFlex Scaler (KaVo)

Špičky pro šetrné a účinné odstranění zubního kamene.

Pro SonicFlex 2000 N a LUX 2003 LX:

<b>0182013</b>	Sada č. 5, 6 a 7	1 sada	<b>10 287 Kč</b>
<b>0082011</b>	Špička č. 5, univerzal	1 kus	<b>3 492 Kč</b>
<b>0082012</b>	Špička č. 6, srpek	1 kus	<b>3 492 Kč</b>
<b>0082013</b>	Špička č. 7, perio	1 kus	<b>3 492 Kč</b>
<b>0082022</b>	Špička č. 8, perio extra dlouhá	1 kus	<b>3 492 Kč</b>
<b>0182012</b>	Momentový klíč pro SONICflex 2000N/2003LX a PIEZOlux/ SONOsoft	1 kus	<b>1 227 Kč</b>

Pro SonicFlex Quick 2008:

<b>0182042</b>	Špička č. 5A, univerzal	1 kus	<b>3 492 Kč</b>
<b>0182043</b>	Špička č. 6A, srpek	1 kus	<b>3 492 Kč</b>
<b>0182044</b>	Špička č. 7A, perio	1 kus	<b>3 492 Kč</b>
<b>0182045</b>	Špička č. 8A, perio extra dlouhá	1 kus	<b>3 492 Kč</b>

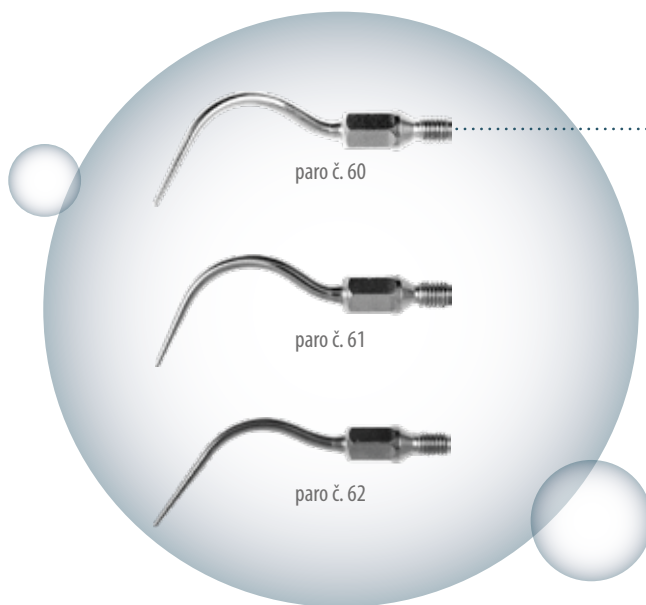
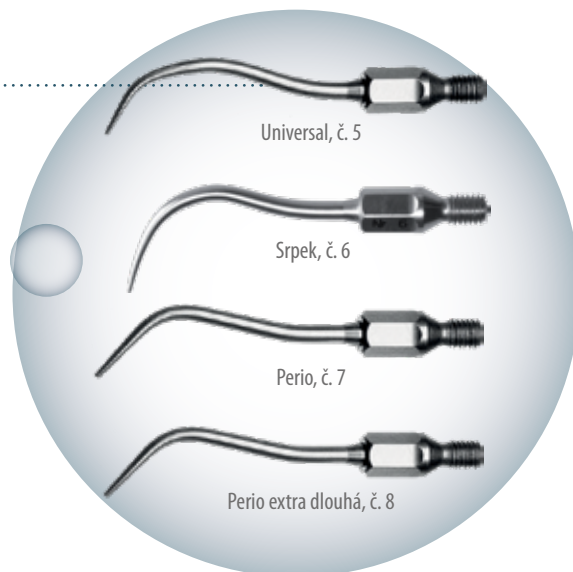

## SonicFlex Paro (KaVo)

Dlouhé, zaoblené špičky, ohnuté v různých axiálních směrech pro ideální dosažitelnost v odpovídajících kvadrantech.

Pro SONICflex 2000 N a LUX 2003 LX:

<b>0082023</b>	č. 60, dlouhá, rovná	1 kus	<b>3 492 Kč</b>
<b>0082024</b>	č. 61, dlouhá, levá	1 kus	<b>3 492 Kč</b>
<b>0082025</b>	č. 62, dlouhá, pravá	1 kus	<b>3 492 Kč</b>

Pro SONICflex quick 2008:

<b>0182046</b>	č. 60 A, dlouhá, rovná	1 kus	<b>3 492 Kč</b>
<b>0182047</b>	č. 61 A, dlouhá, levá	1 kus	<b>3 492 Kč</b>
<b>0182048</b>	č. 62 A, dlouhá, pravá	1 kus	<b>3 492 Kč</b>

## Špičky PiezoSoft / PiezoLED (KaVo)

<b>9031515</b>	Piezo Scaler špička 201	1 kus	<b>3 775 Kč</b>
<b>9030483</b>	Piezo Scaler špička 202	1 kus	<b>3 775 Kč</b>
<b>9030954</b>	Piezo Scaler špička 203	1 kus	<b>4 404 Kč</b>

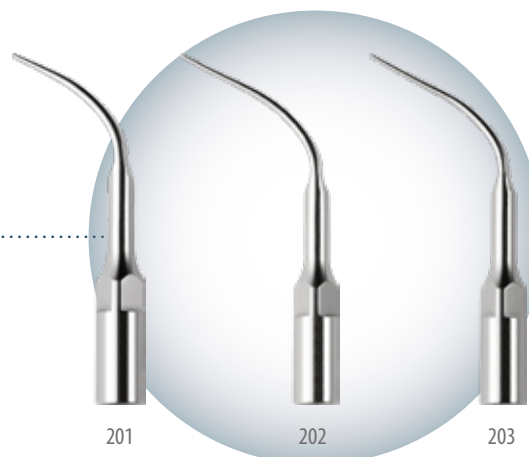

OBJEDNÁVEJTE U SVÉHO OBCHODNÍHO PORADCE | ESHOP.DENTAMED.CZ | DENTAMED.CZ

PRODUKTY NA TÉTO STRANĚ JSOU ZDRAVOTNICKÉ PROSTŘEDKY. VŠECHNY INFORMACE O SPRÁVNÉM POUŽITÍ NALEZNETE V NÁVODU K POUŽITÍ, KTERÝ JE KE STAŽENÍ U JEDNOTLIVÝCH PRODUKTŮ NA WEBOVÝCH STRÁNKÁCH ESHOP.DENTAMED.CZ.

# Přístroje pro profylaxi

## Piezon Master 700 (EMS)

Mobilní ultrazvukový odstraňovač zubního kamene s nejnovější technologií Piezon No Pain a LED světlem. Umožňuje nejefektivnější a zároveň nejšetrnější ultrazvukové ošetření. Přístroj má 2 samostatné zásobníky proplachovacího roztoku. Multifunkční využití od scalingu přes preparaci kavit až po endodoncii. Stačí pouze zapojit do elektrické zásuvky a můžete pracovat. Regulace proplachování přímo na světelných násadkách, regulace intenzity ultrazvuku na jedinečném dotykovém panelu. Samočistící funkce. Možnost volby standardního režimu a režimu pro endodoncii. Světelné násadce na obou stranách pro lepší komfort práce. Balení obsahuje 3 ultrazvukové koncovky s momentovými klíči (A, P, PS), multifunkční pedál a dle verze 1 nebo 2 násadce.

**Vyžádejte si aktuální nabídku.**

9029135	Piezon Master 700 Standard s jedním násadcem	1 kus	114 820 Kč
9023053	Piezon Master 700 Premium se dvěma násadci	1 kus	139 247 Kč

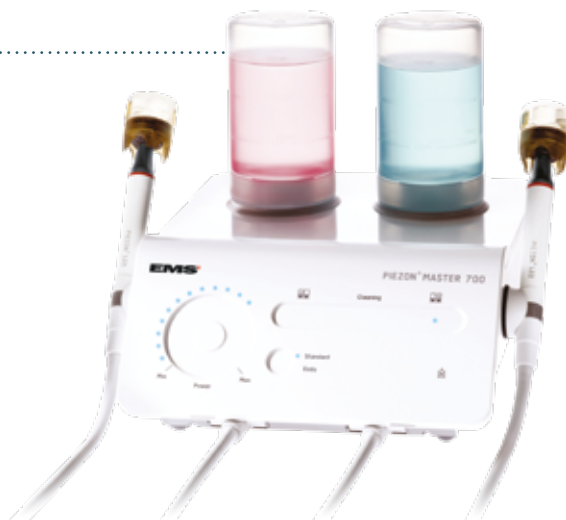

## Piezon 250 / 250 LED (EMS)

Mobilní ultrazvukový odstraňovač zubního kamene se samostatným zásobníkem proplachovacího roztoku. Multifunkční využití od scalingu přes preparaci kavit až po endodoncii. Stačí pouze zapojit do elektrické zásuvky a můžete pracovat. Jednoduchá regulace proplachování a intenzity ultrazvuku pohybem prstu. Balení obsahuje i tři ultrazvukové koncovky s momentovými klíči (A, P, PS). Verze LED nabízí osvětlení pracovního nástroje. **Vyžádejte si aktuální nabídku.**

9040034	Piezon 250	1 kus	57 258 Kč
9040035	Piezon 250 LED	1 kus	67 421 Kč

## Piezon 150 / 150 LED (EMS)

Ultrazvukový odstraňovač zubního kamene s externím připojením vody. Jednoduchá regulace přívodu vody a intenzity ultrazvuku pohybem prstu. Balení obsahuje i 3 ultrazvukové koncovky s momentovými klíči (A, P, PS). Verze LED nabízí osvětlení pracovního nástroje. **Vyžádejte si aktuální nabídku.**

9040032	Piezon 150	1 kus	38 962 Kč
9040033	Piezon 150 LED	1 kus	49 126 Kč

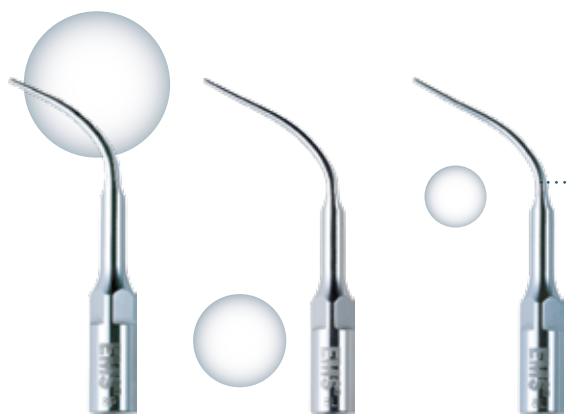

Koncovka A

Koncovka P

Koncovka PS

## Piezon koncovky (EMS)

Vhodné pro odstraňovače zubního kamene EMS.

9003988	Koncovka A pro všechny kvadranty	1 kus	2 935 Kč
9007598	Koncovka P (Perio-Probe) pro všechny kvadranty	1 kus	3 293 Kč
9007599	Koncovka PS (Perio-Probe) pro odstranění subgingiválních konkrémentů a plaků	1 kus	3 976 Kč

## KATALOG PROFESIONÁLNÍ PROFYLAXE

PRODUKTY NA TÉTO STRANĚ JSOU ZDRAVOTNICKÉ PŘÍSTROJE. VŠECHNY INFORMACE O SPRÁVNÉM POUŽITÍ NALEZNETE V NÁVODU K POUŽITÍ, KTERÝ JE KE STAŽENÍ U JEDNOTLIVÝCH PRODUKTŮ NA WEBOVÝCH STRÁNKÁCH ESHOP.DENTAMED.CZ.

# Přístroje online & přehledně

více než **120 přístrojů**  
s podrobnou specifikací

nová ordinace na klíč přehledně  
i s kontakty na odborníky

pravidelný **mailing** s nabídkou  
přístrojů a novinek

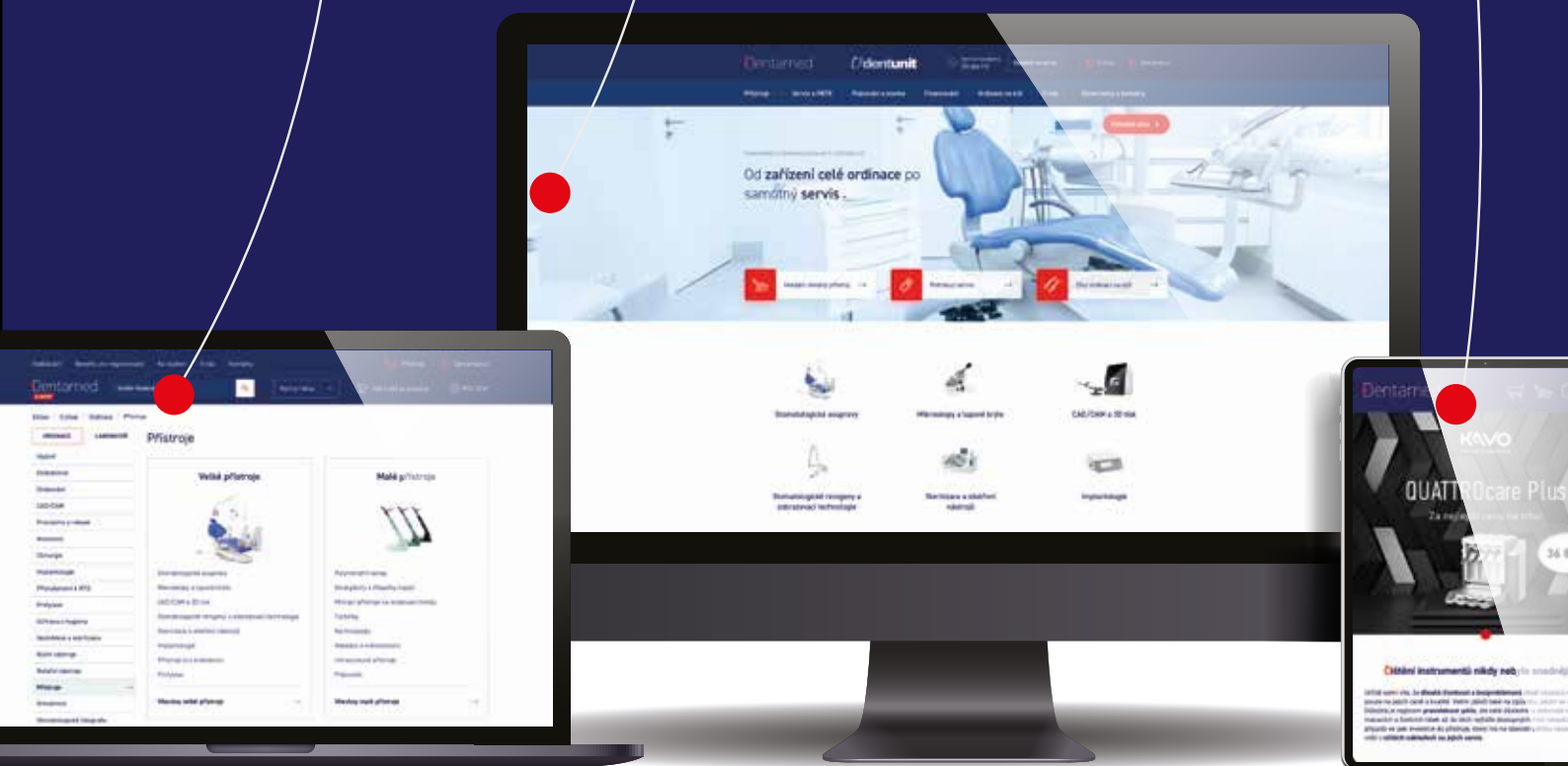

# THE GAME CHANGER

VYZKOUŠEJTE  
NOVÝ PŘÍSTUP  
K PROFYLAXI PŘÍMO  
VE VAŠÍ ORDINACI

Zamluvte si bezplatné  
předvedení:



"I FEEL  
GOOD"



01 VYŠETŘENÍ  
A KONTROLA INFEKCE

08 RECALL

02 DETEKCE PLAKU

07 KONTROLA

03 MOTIVACE

06 PIEZON® PS

04 AIRFLOW® MAX

05 PERIOFLOW®

**EMS**   
MAKE ME SMILE.



# Poznání přináší pokrok: Nový přístup k profylaxi



## Guided Biofilm Therapy (GBT)

Mgr. Markéta Marušanová



### Teoretická část:

- ▶ Změna pravidel v postupu ošetření pacientů všech diagnostik
- ▶ Nový postup - GBT
- ▶ Iniciální terapie
- ▶ Postup ošetření dle GBT v hygienické fázi
- ▶ Stanovení recallu, přínosy GBT pro ošetřujícího

### Praktická část:

- ▶ Praktická ukázka postupu GBT a nácvik správného ošetření na fantomech

### Mgr. Markéta Marušanová, Dentální hygienistka

- ▶ Bakalářské studium na Univerzitě v Prešově obor dentální hygiena, magisterské studium na Univerzitě J. A. Komenského obor andragogika a řízení lidských zdrojů,
- ▶ Lektor SDA (Swiss Dental Academy)
- ▶ Přednášková činnost, vyučující na SZŠ a VOŠZ Alšovo nábřeží 6, Praha, publikační činnost

Budova Dentamed, Pod Lipami 41, **Praha 3**  
středa, **9. června 2022**, 12 - 18 h

Kapacita 15 osob  
**2 990 Kč**

Registrace 30 min před začátkem kurzu. Občerstvení zajištěno.  
Informace a přihlášení na [dentamed.cz](http://dentamed.cz) / +420 266 007 111

5

kreditů ČSK



# Bělení

## LC Block-Out Resin (Ultradent)

Přiskyřice pro extraorální použití, světlem vytvrzovaná, nízkoviskózní, modře zbarvená. Poskytuje prostor pro rezervoáry gelu v nosičích při bělení.

0076965	UP240 Kit: 4× 1,2 ml, 20 Black Mini Tips	1 balení	1 238 Kč
0076966	UP241 Refill: 4× 1,2 ml	1 balení	1 015 Kč
0076967	UP242 Econo Kit: 20× 1,2 ml, 20 Black Mini Tips	1 balení	3 725 Kč



## OpalDam (Ultradent)

Světlem tuhnutí adhezivní ochranná přiskyřice na bázi metakrylátu, která odráží světlo a izoluje tkáň sousedící s bělenými zuby. Při bělení jednoho zubu lze OpalDam použít k ochraně sousedních zubů. K dispozici ve dvou barvách: bílá a zelená.

0076832	UP324 Kit: 4× 1,2 ml, 10 kanyl Micro 20ga, 10 kanyl Black Mini	1 balení	2 243 Kč
0076833	UP325 Refill: 4× 1,2 ml	1 balení	1 939 Kč
0076834	UP1824 Green Kit: 4× 1,2 ml, 10 kanyl Micro 20ga, 10 kanyl Black Mini	1 balení	2 243 Kč
0076835	UP1825 Green Refill: 4× 1,2 ml	1 balení	1 939 Kč

## Opalescence Boost 40 % (Ultradent)

Ordinační bělení s obsahem 40 % peroxidu vodíku. PF složka pro minimalizaci citlivosti. Nová JetMix stříkačka (propojený aktivátor s bělicí složkou). Aktivovaný gel se nanáší na zuby určené k vybělení bez potřeby světelné aktivace.

0076875	Intro Kit UP4750: 4× 1,2 ml stříkačka Opalescence Boost/ aktivátor, 2× 1,2 ml stříkačka OpalDam Green, 2× IsoBlock, 2× Ultradent Luer Vacuum Adapter, 2× kanyla SurgiTip, 10× kanyla Micro 20ga, 10× kanyla Micro 20ga FX	1 balení	5 268 Kč
0076876	Patient Kit UP4751: 2× 1,2 ml stříkačka Opalescence Boost/ aktivá- tor, 1x 1,2 ml stříkačka OpalDam, IsoBlock, 5× kanyla Micro 20ga, 5× kanyla Micro 20ga FX	1 balení	2 578 Kč
0913519	UP4754 Refill: 40× 1,2 ml	1 balení	15 763 Kč



## Opalescence Endo (Ultradent)

Pro zdravotnické bělení zubů, zejména devitalizovaných zubů (technika „Bělení za pochodu“). Po překrytí kořenové výplně skloionomerním cementem se gel připravený k použití (35% peroxidu vodíku) aplikuje přímo do devitalizovaného zubu a dutina se provizorně uzavře. Po 3 až 5 dnech lze vyhodnotit pokrok dosažený při bělení a postup lze opakovat, pokud to bude nutné.

0938851	Opalescence Endo Kit UP1270: 2× 1,2 ml stříkačky, 20 kanyly Black Mini	1 balení	2 426 Kč
0938852	UP1323 Refill: 2× 1,2 ml stříkačky	1 balení	2 172 Kč

## KATALOG PROFESIONÁLNÍ PROFYLAXE

PRODUKTY NA TÉTO STRANĚ JSOU ZDRAVOTNICKÉ PROSTŘEDKY. VŠECHNY INFORMACE O SPRÁVNÉM POUŽITÍ NALEZNETE V NÁVODU K POUŽITÍ, KTERÝ JE KE STAŽENÍ U JEDNOTLIVÝCH PRODUKTŮ NA WEBOVÝCH STRÁNKÁCH ESHOP.DENTAMED.CZ.

## Opalescence Quick PF (Ultradent)

Ordinační bělení zubů do individuálních nosičů. Tato metoda je zvláště vhodná pro intenzivní ošetření vnitřních změn zbarvení, např. po použití tetracyklinu. Po otiscích se vyrobí vlastní nosiče naplněné 45% gelem karbamid peroxidu (15% H<sub>2</sub>O<sub>2</sub>) a umístí se na zuby. Během doby aplikace (přibližně 30 minut) může pacient zůstat v čekárně zubní ordinace. Vysoce viskózní gel nevytéká, ale zůstává v nosiči a bělí diskolorované zuby. Složení Opalescence Quick PF 45% s dusičnanem draselným a fluoridem snižuje senzitivitu a posiluje sklovinu.

9018911	UP5346, 4× 1,2 ml	1 balení	1 370 Kč
9028057	UP5348, 20× 1,2 ml	1 balení	5 958 Kč



## Opalescence PF (Ultradent)

Gel pro domácí bělení pomocí individuálních nosičů. Obsahuje fluorid a v mikročásticích potasium nitrát (dusičnan draselný) pro snížení citlivosti-patentováno. Díky vysokému obsahu vody (20%) nedochází k dehydrataci zubů a rychlému návratu k tmavému odstínu, viskózní konzistence zaručuje přilnavost gelu k zubu a jeho setrvání v nosiči. Univerzitní studie prokázala, že gel zůstává aktivní po celých 8-10 hodin nočního bělení. Opalescence se doporučuje pro bělení diskolorovaných zubů před zhotovením kompozitních výplní, fazet nebo korunek. Opalescence účinně odstraňuje diskolorace zubů způsobené systémovými, farmakologickými, traumatickými nebo kongenitálními faktory a vlivem stárnutí. Výborných výsledků se dosahuje u fluorózy i u tetracyklinového zbarvení. Díky lepivé konzistenci gel nevytéká z formy, jak tomu je u jiných bělicích gelů. Pacienti vidí výsledky rychle, což je motivuje k pokračování v léčbě. K dispozici s 10% karbamidperoxidovým gelem (≈ 3,6% peroxid vodíku) nebo 16% (≈ 5,8%).

Dr. Kit: 8× 1,2ml stříkačka, 2× folie Soft-Tray (12,7 × 12,7 cm), vzorník, pouzdro na nosič, 30 ml Opalescence zubní pasta a 1.2 ml pryskyřice LC Block-Out.

0938854	UP5379, 10 % PF máta	1 balení	1 797 Kč
0938855	UP5380, 10 % PF meloun	1 balení	1 797 Kč
0938853	UP5381, 10 % PF regular	1 balení	1 797 Kč
0176813	UP4483, 16 % PF máta	1 balení	1 797 Kč
0176814	UP4484, 16 % PF meloun	1 balení	1 797 Kč
0176815	UP4485, 16 % PF regular	1 balení	1 797 Kč

Pacient kit: 8× 1,2 ml stříkačka, 30 ml Opalescence zubní pasta, 1 krabičku na nosič

9007185	UP5364, 10 % PF máta	1 balení	1 665 Kč
9007184	UP5365, 10 % PF meloun	1 balení	1 665 Kč
9007186	UP5366, 10 % PF regular	1 balení	1 665 Kč
9029469	UP4480, 16 % PF máta	1 balení	1 665 Kč
9029470	UP4481, 16 % PF meloun	1 balení	1 665 Kč
9029471	UP4482, 16 % PF regular	1 balení	1 665 Kč

Refill, 40× 1,2 ml stříkačky:

0938863	UP5394, 10 % PF máta	1 balení	7 075 Kč
0938864	UP5395, 10 % PF meloun	1 balení	7 075 Kč
0938862	UP5396, 10 % PF regular	1 balení	7 075 Kč
9020983	UP4486, 16 % PF máta	1 balení	7 075 Kč
9020982	UP4487, 16 % PF meloun	1 balení	7 075 Kč
9020981	UP4488, 16 % PF regular	1 balení	7 075 Kč

OBJEDNÁVEJTE U SVÉHO OBCHODNÍHO PORADCE | ESHOP.DENTAMED.CZ | DENTAMED.CZ

PRODUKTY NA TÉTO STRANĚ JSOU ZDRAVOTNICKÉ PROSTŘEDKY. VŠECHNY INFORMACE O SPRÁVNÉM POUŽITÍ NALEZNETE V NÁVODU K POUŽITÍ, KTERÝ JE KE STAŽENÍ U JEDNOTLIVÝCH PRODUKTŮ NA WEBOVÝCH STRÁNKÁCH ESHOP.DENTAMED.CZ.

## Opalescence Go (Ultradent)

Univerzální předplněné nosiče s bělicím gelem, extra přiléhavý těsnější nosič nově i pro bělení distálních zubů, optimální naplnění nosiče gelem - nevytéká, lépe se čistí po bělení, 6% peroxidu vodíku, formula PF (dusičnan draselný a fluordy) ke snížení citlivosti, délka 1 aplikace: 60 - 90 minut každý den, délka bělicího cyklu: 5 - 10 aplikací, příchutí: máta nebo meloun.

9032456	UP3593 Pacient Kit, meloun: 10 horních a 10 dolních předplněných nosičů	1 balení	2 152 Kč
9020991	UP4639 Pacient Kit, máta: 10 horních a 10 dolních předplněných nosičů	1 balení	2 152 Kč
9020990	UP4649 Mini Kit, máta: 4 horní a 4 dolní předplněné nosiče	1 balení	1 136 Kč



## Zubní pasta Opalescence (Ultradent)

Oblíbená bělicí zubní pasta ideální pro udržení vyběleného odstínu zubů, vhodná pro každodenní použití. Účinná a rychlé uvolňování fluoridu, nízká RDA zajišťuje maximální ochranu skloviny, dentinu a výplně. Jedinečné složení maximalizuje absorpci fluoridu do skloviny při současném odstraňování skvrn. Aktivní složky: fluorid sodný 0,25%, dodává se s příchutí chladivé máty.

9007212	Tuby, 12× 100 ml	1 balení	2 911 Kč
0076852	Tuba, 100 ml	1 balení	247 Kč
9007181	Tuby, 24× 25 ml	1 balení	2 168 Kč
9007180	Tuba, 25 ml	1 balení	91 Kč



## Zubní pasta Opalescence Sensitivity Relief (Ultradent)

Varianta oblíbené zubní pasty s vyšším obsahem dusičnanu draselného pro citlivější pacienty. Složení s nízkou abrazí chrání sklovinu a odstraňuje skvrny. Aktivní složky: fluorid sodný 0,25%, dusičnan draselný 5%. S příchutí chladivé máty.

9033623	Tuby, 12× 100 ml	1 balení	2 911 Kč
9033624	Tuba, 100 ml	1 balení	247 Kč



## Beyond Whitening System - Nabídněte svým pacientům zářivý úsměv již za 60 minut!

BEYOND Dental & Health je celosvětově známá firma vyvíjející nejpokrokovější technologie a produkty pro estetickou stomatologii, které dodává do více než 100 zemí.

Inovované sady kombinují oblíbené ordinární bělení a speciální RS gel, který minimalizuje pooperační citlivost některých pacientů. Kity obsahují obsahují původní duální stříkačku s bělícím gelem W (35% peroxid vodíku) a speciálně vyvinutý gel RS 2, který obsahuje desenzibilizační složku. Tato kombinace dusičnanu draselného a hydroxyapatitu zajišťuje regeneraci a obnovu skloviny. Smícháním obou složek se snižuje koncentrace peroxidu vodíku na 6 % a dochází ke snížení citlivosti a remineralizace skloviny. Standardní ošetření jsou tři po sobě jdoucí cykly po 15 až 20 minutách s použitím bělící lampy. RS gel lze aplikovat i samostatně bez použití lampy pro odstranění hypersenzitivity po ukončení léčby. Výsledkem jsou vynikající výsledky bělení spojené s malou nebo žádnou citlivostí pacientů.



## Polus Advanced Ultra Whitening Accelerator (Beyond)

Rozšířená verze oblíbené bělící lampy Polus. Kombinace vysoké intenzity halogenové žárovky, LED světla a ultrazvuku zaručuje prémiový bělící efekt. Doba přípravy i bělení je zkrácena, vylepšený systém filtrace světla obsahující přes 200 000 optických vláken zajišťuje odfiltrování veškerého škodlivého tepla a ultrafialového (UV) světla. Přístroj lze snadno nastavit individuálně pro každého pacienta, samozřejmostí je možnost izolovaného bělení jen několika zubů. Přístroj je doplněn dálkovým ovládním, polyme- rační lampou a průvodcem bělení. **Vyžádejte si aktuální nabídku.**

9039274 Polus Advanced Ultra Whitening Accelerator 1 kus 152 955 Kč



## Max5 Solution (Beyond)

Sada pro 5 pacientů obsahuje: 5 dvoukomorových stříkaček Solution W Gel 1 35% H<sub>2</sub>O<sub>2</sub> (2,6 g/2,2 ml), 5 sáčků RS Gel 2 (11 g/9,5 ml), 4 stříkačky a 2g Beyond BlueSeal Gingival Protection, 5 špachtlí, 5 štěteček, 5 roušek na ochranu obličeje, 5 vzorníků odstínů a 5 míchacích nádobek.

9038101 MAX5 Solution Kit 1 balení 7 695 Kč

## SOLO Solution Kit (Beyond)

Sada pro 1 pacienta obsahuje: 1 dvoukomorovou stříkačku Solution W Gel 1 35% H<sub>2</sub>O<sub>2</sub> (2,6 g/2,2 ml), 1 sáček RS Gel 2 (11 g/9,5 ml), 1 stříkačku a 2g Beyond BlueSeal Gingival Protection, 1 špachtle, 5 štěteček, 1 rouška na ochranu obličeje, 1 vzorník odstínů.

9040971 SOLO Solution Kit 1 balení 1 788 Kč



## Beyond Blue Seal Gingival Protection (Beyond)

Světlem tuhnoucí ochranná pryskyřice modré barvy pro izolaci měkkých tkání (gingivální bariéra).

9034967 Beyond Blueseal Gingival Protection, 2x 3 g 1 balení 724 Kč

OBJEDNÁVEJTE U SVÉHO OBCHODNÍHO PORADCE | ESHOP.DENTAMED.CZ | DENTAMED.CZ

PRODUKTY NA TÉTO STRANĚ JSOU ZDRAVOTNICKÉ PROSTŘEDKY. VŠECHNY INFORMACE O SPRÁVNÉM POUŽITÍ NALEZNETE V NÁVODU K POUŽITÍ, KTERÝ JE KE STAŽENÍ U JEDNOTLIVÝCH PRODUKTŮ NA WEBOVÝCH STRÁNKÁCH ESHOP.DENTAMED.CZ.

## Bělení

### VivaStyle Paint On Plus (Ivoclar)

Lak na bělení zubů pro ordinální a domácí použití. VivaStyle Paint On Plus obsahuje 6% peroxid vodíku a nanáší se štětečkem přímo na zuby. Lak není rozpuštěn slinami. Je účinný během několika minut po nanesení. Produkt je možné používat k zesvětlení jednotlivých zubů nebo celých řad zubů.

**0891162** Patient Kit: 1 balení **3 278 Kč**  
20 ml VivaStyle Paint On Plus, 14 aplikátorů,  
14 dávkovacích mističek, pouzdro



### VivaStyle (Ivoclar)

Bělící přípravek pro prvotní ošetření v praxi a další použití poučenými pacienty doma. Pro účinné a šetrné bělení vitálních i nevitálních zubů. Účinná látka: karbamid peroxid. Přídavná složka dusičnan draselný, jemné mátové aroma, měkký materiál nosiče a krátká doba aplikace činí použití příjemným.

**0591198** Patient Kit 16%: 1 balení **3 278 Kč**  
4×3 ml stříkačky, 1 folie na nosič, 1 pouzdro,  
příslušenství

**0591199** Touch Up Kit 16%: 2× 3 ml stříkačky 1 balení **1 267 Kč**

**Vše potřebné pro špičkovou dentální hygienu.  
Přístroje, nástroje a spotřební materiál  
pro vaši ordinaci**

**Připravíme individuální nabídku**

**Ukážeme demo kazety s nástroji pro vyzkoušení**

**Spotřební materiál s dodáním do druhého dne**

**Široký sortiment produktů pro dentální hygienu**



**Přehled produktů**

# Nalakujte nový zářivý úsměv!

## VivaStyle® Paint On Plus

- Profesionální výsledky z pohodlí domova ve 14 aplikacích
- Ideální pro bělení jednotlivých zubů díky selektivní aplikaci pomocí štětečku
- Nejsou vyžadovány žádné individuální nosiče ani objemné příslušenství



# Čištění mezizubních prostor

## M+W SELECT Mezizubní kartáčky Comfort

Mezizubní kartáčky s ergonomickou rukojetí pro lepší manipulaci. Válcové nylonové kartáčky jsou připevněny k jemnému, pevnému kovovému drátu potaženému plastovým povlakem, který chrání povrchy zubů nebo implantáty. Víčko chrání nylonové štětiny a činí mezizubní kartáček ideálním společníkem mimo domov. V případě potřeby lze víčko nasadit na rukojeť a použít k prodloužení mezizubního kartáčku.

**0000879** Praxis-Kit: 180 kartáčků, á 20 ks od každé velikosti, s víčkem (kromě fialové a šedé) 1 balení **2 680 Kč**

Balení 8 kartáčků s víčkem

**0000889** Bílé, superjemné-soft, Ø kartáčku/drátu 1,6/0,40 mm 1 balení **135 Kč**

**0000881** Růžové, xxxx-jemný, Ø kartáčku/drátu 1,8/0,42 mm 1 balení **135 Kč**

**0000882** Oranžové, xxx-jemné, Ø kartáčku/drátu 2,0/0,44 mm 1 balení **135 Kč**

**0000883** Červené, xx-jemné, Ø kartáčku/drátu 2,5/0,45 mm 1 balení **135 Kč**

**0000884** Modré, extra-jemné, Ø kartáčku/drátu 3,0/0,45 mm 1 balení **135 Kč**

**0000885** Žluté, jemné, Ø kartáčku/drátu 3,5/0,57 mm 1 balení **135 Kč**

**0000886** Zelené, střední, Ø kartáčku/drátu 5,0/0,57 mm 1 balení **135 Kč**

**0000887** Lila, velké, Ø kartáčku/drátu 6,0/0,77 mm 1 balení **135 Kč**

**0000888** Šedé, extra-velké, Ø kartáčku/drátu 9,0/1,06 mm 1 balení **135 Kč**



## Sonda Curaprox Prime IAP (Curaden)

Sonda ke stanovení velikosti největšího použitelného mezizubního kartáčku Curaprox.

**0498899** Curaprox Prime IAP sonda 1 kus **45 Kč**

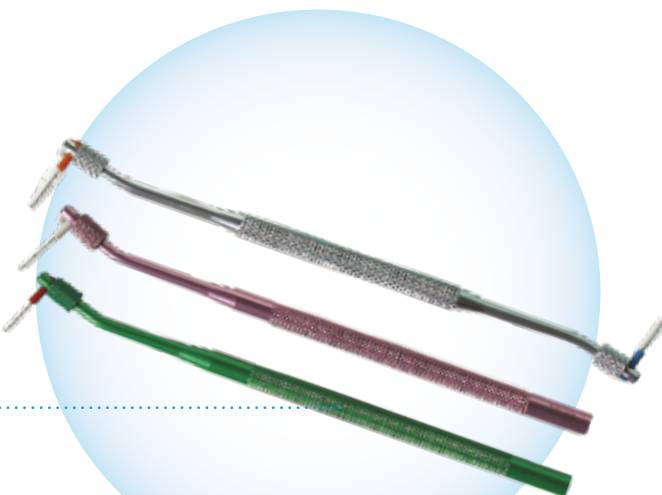

## Držáky Curaprox UHS (Curaden)

Držáky pro všechny CPS kartáčky.

**0498881** UHS410 mono, zelený 1 kus **281 Kč**

**0498882** UHS411 mono, růžový 1 kus **281 Kč**

**0498883** UHS413 mono, modrý 1 kus **281 Kč**



## Mezizubní kartáčky Curaprox CPS (Curaden)

Mezizubní kartáčky s umělohmotným barevně značeným dřikem. CPS prime - ultrajemné, opravdová alternativa k zubnímu vláknu, jednovrstvé osazení, optimální pro nejužší mezizubní prostory. CPS regular - pro sekundární prevenci otevřených mezizubních prostor (po zhotovení výplní, korunek, můstků a chirurgických zákrocích atd.), osazení dvěma vrstvami.

0498870	CPS Prime 06 tryksově, ultra-tenké >0,6 mm, 5 ks	1 balení	222 Kč
0498873	CPS Prime 09 žluté, xxx-tenké >0,9 mm, 5 ks	1 balení	222 Kč
0498874	CPS Prime 011 zelené, xx-tenké >1,1 mm, 5 ks	1 balení	222 Kč
0498875	CPS Regular 10 bílé, xxx-tenké >1,0 mm, 5 ks	1 balení	222 Kč
0498876	CPS Regular 11 zelené, xx-tenké >1,1 mm, 5 ks	1 balení	222 Kč
0498877	CPS Regular 12 modré, x-tenké >1,2 mm, 5 ks	1 balení	222 Kč
0498878	CPS Regular 14 oranžové, tenké >1,4 mm, 5 ks	1 balení	222 Kč
0498879	CPS Regular 14Z oranž., cylindrické, >1,4 mm, 5 ks	1 balení	222 Kč
0498880	CPS Regular 15 černé, střední >1,5 mm, 5 ks	1 balení	222 Kč
0498866	CPS Regular 22 modré, x-tenké >1,3 mm, 5 ks	1 balení	222 Kč
0498867	CPS Regular 24 oranžové, tenké >3,0 mm, 5 ks	1 balení	222 Kč
0498869	CPS Regular 28 fialové, hrubé >2,5 mm, 5 ks	1 balení	222 Kč

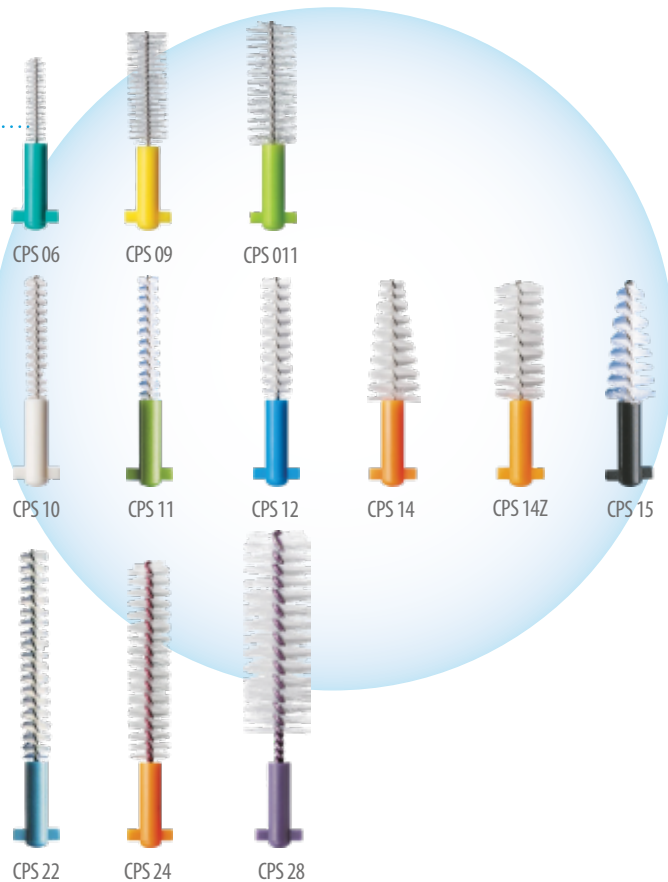

**Šetřte s námi náklady své praxe!  
Vyjednejte si s námi individuální podmínky.**

**Dokážeme vyjít vstříc individuálním potřebám každého zákazníka**

**Máme odborníky, kteří Vám poradí s výběrem**

**Jsme nejrychlejším dodavatelem stomatologických materiálů a přístrojů v ČR**



[Více informací](#)

**OBJEDNÁVEJTE U SVÉHO OBCHODNÍHO PORADCE | ESHOP.DENTAMED.CZ | DENTAMED.CZ**

PRODUKTY NA TÉTO STRANĚ JSOU ZDRAVOTNICKÉ PROSTŘEDKY. VŠECHNY INFORMACE O SPRÁVNÉM POUŽITÍ NALEZNETE V NÁVODU K POUŽITÍ, KTERÝ JE KE STAŽENÍ U JEDNOTLIVÝCH PRODUKTŮ NA WEBOVÝCH STRÁNKÁCH ESHOP.DENTAMED.CZ.

# Čištění mezizubních prostor

## Mezizubní kartáčky Original (TePe)

Mezizubní kartáčky s ergonomickým držákem. Držák umožňuje optimální kontrolu pohybu a výrazně usnadňuje použití. Pouzdro lze využít k ochraně kartáčku nebo jako prodloužení držáku.

0398853	Růžové, xxxx-tenké 0.4 mm, 8 ks + 1 víčko	1 balení	147 Kč
0398854	Oranžové, xxx-tenké 0.45 mm, 8 ks + 1 víčko	1 balení	147 Kč
0398855	Červené, xx-tenké 0.5 mm, 8 ks + 1 víčko	1 balení	147 Kč
0398856	Modré, x-tenké 0.6 mm, 8 ks + 1 víčko	1 balení	147 Kč
0398857	Žluté, tenké 0.7 mm, 8 ks + 1 víčko	1 balení	147 Kč
0398858	Zelené, střední 0.8 mm, 8 ks + 1 víčko	1 balení	147 Kč
0398859	Fialové, velké 1.1 mm, 8 ks + 1 víčko	1 balení	147 Kč
0398837	Šedé bez víčka, 1.3 mm, 8 ks	1 balení	147 Kč
0398838	Černé bez víčka, 1.5 mm, 8 ks	1 balení	147 Kč
0698830	Růžové s víčkem, 0.4 mm, 25 ks	1 balení	432 Kč
0698831	Oranžové s víčkem, 0.45 mm, 25 ks	1 balení	432 Kč
0698832	Červené s víčkem, 0.5 mm, 25 ks	1 balení	432 Kč
0698833	Modré s víčkem, 0.6 mm, 25 ks	1 balení	432 Kč
0698834	Žluté s víčkem, 0.7 mm, 25 ks	1 balení	432 Kč
0698835	Zelené s víčkem, 0.8 mm, 25 ks	1 balení	432 Kč
0698836	Fialové s víčkem, 1.1 mm, 25 ks	1 balení	432 Kč
0698837	Šedé bez víčka, 1.3 mm, 25 ks	1 balení	432 Kč



## Mezizubní kartáčky Extra Soft (TePe)

Mezizubní kartáčky TePe extra soft mají speciálně vybrané dlouhé a extra měkké štětinky, které vyplňují prostor a jsou šetrné k papile. Doporučují se zejména pacientům s neporušenými papilami, zubními krčky citlivými na bolest, záněty dásní nebo onemocněními ústní sliznice. Extra měkké kartáče se navíc doporučují zejména po chirurgických zákrocích. Drát je potažený plastem. Barevné kódování odpovídá velikosti mezizubních kartáčků Original, počínaje průměrem drátu 0,45 mm.

0698843	Oranžové, 0.45 mm, xxx-tenké, 8 ks + 1 víčko	1 balení	147 Kč
0698838	Červené, 0.5 mm, xx-tenké, 8 ks + 1 víčko	1 balení	147 Kč
0698839	Modré, 0.6 mm, x-tenké, 8 ks + 1 víčko	1 balení	147 Kč
0698840	Žluté, 0.7 mm, tenké, 8 ks + 1 víčko	1 balení	147 Kč
0698841	Zelené, 0.8 mm, střední, 8 ks + 1 víčko	1 balení	147 Kč
0698842	Fialové, 1.1 mm, velké, 8 ks + 1 víčko	1 balení	147 Kč
0798810	Oranžové s víčkem, 0,45 mm, xxx-tenké, 25 ks	1 balení	432 Kč
0798811	Červené s víčkem, 0,5 mm, xx-tenké, 25 ks	1 balení	432 Kč
0798812	Modré s víčkem, 0,6 mm, x-tenké, 25 ks	1 balení	432 Kč
0798813	Žluté s víčkem, 0,7 mm, tenké, 25 ks	1 balení	432 Kč
0798814	Zelené s víčkem, 0,8 mm, střední, 25 ks	1 balení	432 Kč
0798815	Fialové s víčkem, 1,1 mm, velké, 25 ks	1 balení	432 Kč

## KATALOG PROFESIONÁLNÍ PROFYLAXE

PRODUKTY NA TÉTO STRANĚ JSOU ZDRAVOTNICKÉ PROSTŘEDKY. VŠECHNY INFORMACE O SPRÁVNÉM POUŽITÍ NALEZNETE V NÁVODU K POUŽITÍ, KTERÝ JE KE STAŽENÍ U JEDNOTLIVÝCH PRODUKTŮ NA WEBOVÝCH STRÁNKÁCH ESHOP.DENTAMED.CZ.

# Čištění mezizubních prostor

## Mezizubní kartáčky TePe Angle (TePe)

Mezizubní kartáček, který vám umožní vyčistit všechny mezizubní prostory. Díky úzké, šikmé hlavě kartáčku a dlouhému, plochému držátku umožňují čištění ve všech mezizubních prostorech. TePe Angle je k dispozici v šesti velikostech.

0798825	Růžové, xxx-tenké 0,4 mm, 6 ks	1 balení	143 Kč
0798826	Oranžové, xxx-tenké 0,45 mm, 6 ks	1 balení	143 Kč
0798827	Červené, xx-tenké 0,5 mm, 6 ks	1 balení	143 Kč
0798828	Modré, x-tenké 0,6 mm, 6 ks	1 balení	143 Kč
0798829	Žluté, tenké 0,7 mm, 6 ks	1 balení	143 Kč
0798830	Zelené, střední 0,8 mm, 6 ks	1 balení	143 Kč

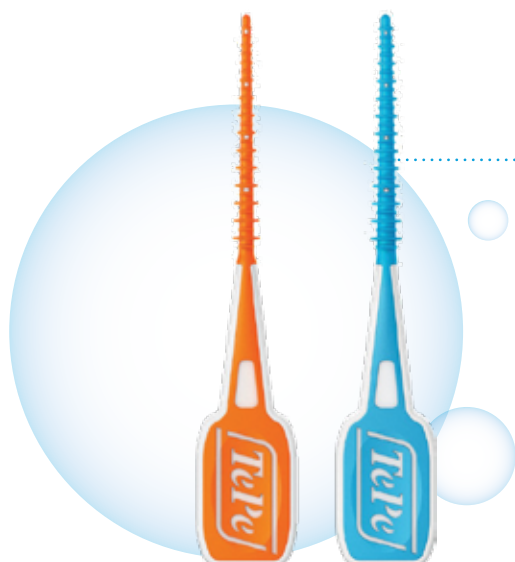

## TePe EasyPick (TePe)

Mezizubní kartáčky na čištění mezizubních prostor. Vysoce kvalitní čisticí plocha ze silikonu, šetrná k dásním s příjemným masážním efektem. Flexibilní a stabilní pro dlouhou životnost. Protiskluzová rukojeť pro bezpečné použití.

0359855	Oranžové, velikost XS/S, 36 ks	1 balení	135 Kč
0359856	Tyrkysové, velikost M/L, 36 ks	1 balení	135 Kč

## M+W SELECT Soft Sticks

Mezizubní čistič pro snadné a efektivní odstranění plaku v mezizubních prostorech. Elastické silikonové štětiny jemně vklouznou do mezizubního prostoru a zároveň masírují dásně. Jednoduchá aplikace i s ortodontickými aparáty. Balení šetrné k životnímu prostředí.

0200848	Párátka Soft Sticks, 32 ks	1 balení	85 Kč
---------	----------------------------	----------	-------



# Čištění mezizubních prostor

## M+W SELECT Zubní vlákna

Pevné zubní vlákno se zařízením pro snadné odřezávání, mátová příchuť. Zubní vlákno Riser - pro citlivé dásně.

0000875	Voskované zubní vlákno, 25 m	1 balení	64 Kč
0000876	Nevoskované zubní vlákno, 25 m	1 balení	64 Kč
0000877	Lehce voskované zubní vlákno Riser pro citlivé dásně, 15 m	1 balení	64 Kč



M+W  
select



## Mirafloss Tape (Hager & Werken)

Páska s teflonovým potahem pro čištění mezizubních prostor. Lehce voskovaná.

0122836	Páska v boxu, 20 m	1 balení	115 Kč
---------	--------------------	----------	--------

## Dávkovací box Mirafloss Big (Hager & Werken)

Dávkovací box pro montáž na stěnu. Ideální pro profesionální použití, ekonomická forma dentální nitě, ovládání jednou rukou díky kovové odtrhávací hraně.

0122830	Mirafloss Big Box: 2x 200 m - bílé voskované, bílé nevoskované	1 balení	1 067 Kč
0122831	Náhradní role, 200 m černé, voskované, mátová příchuť	1 kus	142 Kč
0122833	Náhradní role, 200 m bílé, nevoskované	1 kus	142 Kč
0122832	Náhradní role, 200 m bílé, voskované	1 kus	142 Kč

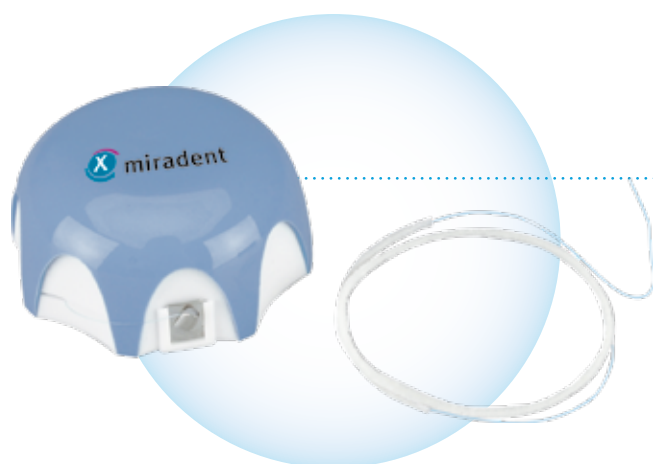

## Mirafloss Implant chx (Hager & Werken)

Extra pevná mezizubní nit napuštěná chlorhexidinem (0,2%). Flísový střed odstraňuje plak a zbytky potravy. Vhodné na čištění můstků a implantátů. Ekonomické balení v zásobníku.

9023208	Růžová, jemná, Ø 1,5 mm, 50 ks	1 balení	188 Kč
9023206	Modrá, střední, Ø 2,2 mm, 50 ks	1 balení	188 Kč



# Čištění mezizubních prostor



## Oral-B Satin Tape (Oral-B)

Dentální nit z hedvábné pásky, která se dobře omotá kolem prstů a hladce klouže mezi zuby a pod linii dásní. Díky dvouvrstvému provedení účinně odstraňuje zubní plak a zbytky jídla, takže pomáhá při prevenci vzniku zubního kazu a problémů s dásněmi. Ideální pro pacienty, kteří si teprve zvykají na zubní vlákno.

0498822 Zásobník, 25 m 1 balení 148 Kč

## Super Floss (Oral-B)

Speciální zubní vlákno, které se skládá ze tří částí: 10 cm zaváděcí díl, 12 cm vláknitý díl, 40 cm nevoskované zubní vlákno.

0098890 50 ks 1 balení 148 Kč



## Miradent Zahnpick (Hager & Werken)

Ohebné párátko s integrovanou, nevoskovanou dentální nití.

0022829 Jednotlivě balená, 100 ks 1 balení 310 Kč

0122878 Uzavíratelný box, 30 ks 1 balení 81 Kč

## Mini Flosser (TePe)

Zubní nit v mečičku pro snadnější a pohodlnější použití do těsných mezizubních prostor. Je vhodný pro začátečníky nebo pro ty, kteří neradi používají klasickou zubní nit.

0084822 Mini Flosser, 36 ks 1 balení 113 Kč

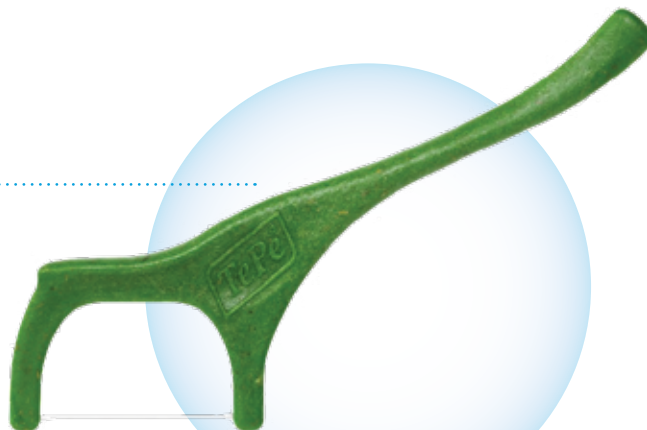

OBJEDNÁVEJTE U SVÉHO OBCHODNÍHO PORADCE | ESHOP.DENTAMED.CZ | DENTAMED.CZ

PRODUKTY NA TÉTO STRANĚ JSOU ZDRAVOTNICKÉ PROSTŘEDKY. VŠECHNY INFORMACE O SPRÁVNÉM POUŽITÍ NALEZNETE V NÁVODU K POUŽITÍ, KTERÝ JE KE STAŽENÍ U JEDNOTLIVÝCH PRODUKTŮ NA WEBOVÝCH STRÁNKÁCH ESHOP.DENTAMED.CZ.

# Ústní vody



M+W  
select

## M+W SELECT GUMCARE

Kosmetická ústní voda pro profesionální péči o ústní dutinu. Udržuje svěží dech a díky antibakteriálním účinkům podporuje správnou hygienu úst a hrdla. Optimální k výplachu před každým stomatologickým zákrokem. Složení: 0,1% benzalkoniumchlorid, bez obsahu alkoholu a fluoridů, je tedy vhodná pro děti a dospělé.

0100875	Lahev, 300 ml	1 lahev	249 Kč
0100876	PET-lahev, 5 l (bez pumpičky)	1 lahev	1 195 Kč
0100884	Dávkovací pumpička pro 5l PET-lahev	1 kus	213 Kč

## M+W SELECT HEXAGUM 0,12 %

Vyplachovací roztok bez obsahu alkoholu. Obsahuje 0,12% chlorhexidinglucónátu. S příjemnou chutí žvýkačky. Používá se na odborné čištění a péči dutiny ústní i hrdla. Ideální jako preventivní prostředek před každým stomatologickým zákrokem. Zajistí svěží dech, zničí škodlivé mikroorganismy a redukuje vznik zubního plaku. Používání tohoto přípravku předchází vzniku zubních kazů, gingivitě a parodontóze. Lze použít i na podrážděné dásně.

0100880	Lahev, 500 ml	1 balení	320 Kč
0100881	Lahev, 5 l (bez pumpičky)	1 balení	1 070 Kč
0100884	Dávkovací pumpička pro 5l lahev	1 kus	213 Kč



M+W  
select

## M+W SELECT HEXAGUM FORTE 0,2 %

Silnější verze vyplachovacího roztoku M+W Hexagum, která obsahuje 0,2% chlorhexidinglucónátu. Bez alkoholu a s příjemnou příchutí žvýkačky. Používá se na odborné čištění a péči dutiny ústní i hrdla. Ideální jako preventivní prostředek před každým stomatologickým zákrokem. Zajistí svěží dech, zničí škodlivé mikroorganismy a redukuje vznik zubního plaku. Používání tohoto přípravku předchází vzniku zubních kazů, gingivitě a parodontóze. Lze použít i na podrážděné dásně.

0100883	Lahev s dávkovací pumpičkou, 500 ml	1 balení	358 Kč
---------	-------------------------------------	----------	--------



M+W  
select

## Cervitec Liquid (Ivoclar)

Antibakteriální bezalkoholová ústní voda s obsahem 0,1% chlorhexidinu, xylitolem, esenciálním olejem. Použití při zánětech dutiny ústní nebo jako prevence před infekcí. Velmi vhodná pro pacienty s implantáty, při orto léčbě, u pacientů s halitózu, možno taky krátkodobě nahradit absenci zubní hygieny.

0091880	Lahev, 300 ml	1 balení	444 Kč
---------	---------------	----------	--------



## KATALOG PROFESIONÁLNÍ PROFYLAXE

PRODUKTY NA TÉTO STRANĚ JSOU ZDRAVOTNICKÉ PŘÍSTROJE. VŠECHNY INFORMACE O SPRÁVNÉM POUŽITÍ NALEZNETE V NÁVODU K POUŽITÍ, KTERÝ JE KE STAŽENÍ U JEDNOTLIVÝCH PRODUKTŮ NA WEBOVÝCH STRÁNKÁCH ESHOP.DENTAMED.CZ.

## Ústní voda Lunos (Dürr Dental)

Antibakteriální ústní voda k prevenci v dutině ústní, zabraňuje růstu patogenních zárodků tvořících plak a způsobujících zápach, bez alkoholu, bez cukru, s xylitolem.

9038113	Lahev, 400 ml	1 ks	305 Kč
9038283	Lahev, 2.5 l	1 ks	966 Kč



## Octenident (Schülke)

Ústní roztok bez obsahu alkoholu pro regeneraci ústní mikroflóry a na záněty závažného aparátu a parodontitidu. Rychlý nástup účinku - do 30 vteřin a až 24 hod. působení v místě aplikace. Bez vedlejších účinků a bez rezistencí - vhodné rovněž pro gravidní a kojící ženy, pro kojence a děti. Denní používání bez omezení. Indikace: krvácení dásní, parodontóza, jiné záněty, hygiena zubních implantátů, hygiena při rovnátkách, imunodeficiencie, hygiena při diabetu, hygiena dutiny ústní onkologických pacientů, alergií, kojících matek i gravidních žen.

9039248	Lahev, 250 ml	1 ks	296 Kč
---------	---------------	------	--------

## Žvýkačky Miradent Xylitol (Hager & Werken)

Žvýkačka se 100% Xylitolem pro ochranu chrupu. Snižuje výskyt zubního kazu, redukuje plak a kyselotvorné bakterie. Příznivého účinku je dosaženo konzumací 2-3 g žvýkačky oslazené xylitolem nejméně třikrát denně po jídle. Vhodné také pro diabetiky.

0222812	Ekonomické balení, mix 6 příchutí, 200 sáčků á 2 ks	1 balení	977 Kč
0222895	Balení pro děti, mix příchutí jablko a jahoda, 200 sáčků á 2 ks	1 balení	977 Kč



## Bonbóny Miradent Xylitol (Hager & Werken)

Bonbony bez cukru, se 100% xylitolem, stimulují tvorbu slin (ideální při xerostomii). Vhodné pro diabetiky, neobsahují aspartman, sorbitol, laktózu a lepek. Svěží příchutě - meloun, máta, višně.

0222819	Sortiment, mix příchutí meloun, třešeň a máta, 100 ks	1 balení	535 Kč
---------	---	----------	--------

OBJEDNÁVEJTE U SVÉHO OBCHODNÍHO PORADCE | ESHOP.DENTAMED.CZ | DENTAMED.CZ

PRODUKTY NA TÉTO STRANĚ JSOU ZDRAVOTNICKÉ PROSTŘEDKY. VŠECHNY INFORMACE O SPRÁVNÉM POUŽITÍ NALEZNETE V NÁVODU K POUŽITÍ, KTERÝ JE KE STAŽENÍ U JEDNOTLIVÝCH PRODUKTŮ NA WEBOVÝCH STRÁNKÁCH ESHOP.DENTAMED.CZ.



# Zubní kartáčky

## M+W SELECT Zubní kartáčky

Zubní kartáček s integrovaným čističem jazyka na zadní straně hlavy. Šikmé štětiny zajišťují důkladné čištění i v těžko přístupných oblastech. Polstrovaná a ergonomicky tvarovaná rukojeť zajišťuje bezpečné držení.

0059810	Zelený	1 kus	35 Kč
0059811	Modrý	1 kus	35 Kč
0059812	Růžový	1 kus	35 Kč
0059813	Žlutý	1 kus	35 Kč



## M+W SELECT Dětské zubní kartáčky

Čtyřřadý dětský zubní kartáček s čističem jazyka na zadní straně hlavy. Barevné kartáčové pole slouží jako indikátor, kdy by měl být kartáč vyměněn. Štětiny jsou středně tvrdé a ploché, design rukojeti je speciálně navržen pro děti od 3 do 7 let a zajišťuje bezpečné uchopení. Jednotlivě balené v celofánu.

0200870	Modrý	1 kus	21 Kč
0200871	Růžový	1 kus	21 Kč



M+W  
select





## Zubní kartáčky Select (TePe)

Uživatelsky příjemná rukojeť a zkosená hlava kartáčku zlepšují přístupnost do všech prostor v ústech. Zaoblené štětiny chrání zuby a dásně. Hlavice kartáčku je k dispozici ve dvou různých velikostech. K dispozici v různých barvách dle skladových zásob.

0084800	Medium	1 kus	40 Kč
0084801	Soft	1 kus	40 Kč
0084802	X-soft	1 kus	40 Kč
0084803	Compact (malý), medium	1 kus	40 Kč
0084804	Compact (malý), soft	1 kus	40 Kč
0084805	Compact (malý), x-soft	1 kus	40 Kč

## Zubní kartáček Supreme (TePe)

Zubní kartáček Supreme má dvě pole štětín různé výšky pro lepší přístupnost. Dlouhé kónické štětiny zasahují hlouběji mezi zuby, zatímco o něco silnější a kratší pole štětín slouží k šetrnému čištění zbývajících zubních ploch. Protiskluzová rukojeť s prohlubní pro palec zajišťuje lepší držení zubního kartáčku. Dostupné v různých barvách dle skladových zásob.

0398829 Kartáček Supreme 1 ks 57 Kč



## Zubní kartáček Special Care (TePe)

Speciálně vyvinutá ultraměkká vlákna šetrná k podrážděným a citlivým tkáním, obnaženým krčkům, zaníceným sliznicím, po chirurgických a paradontologických výkonech, po ozařování a terapii laserem.

0398852 Kartáček Special Care 1 ks 74 Kč

OBJEDNÁVEJTE U SVÉHO OBCHODNÍHO PORADCE | ESHOP.DENTAMED.CZ | DENTAMED.CZ

PRODUKTY NA TÉTO STRANĚ JSOU ZDRAVOTNICKÉ PROSTŘEDKY. VŠECHNY INFORMACE O SPRÁVNÉM POUŽITÍ NALEZNETE V NÁVODU K POUŽITÍ, KTERÝ JE KE STAŽENÍ U JEDNOTLIVÝCH PRODUKTŮ NA WEBOVÝCH STRÁNKÁCH ESHOP.DENTAMED.CZ.

# Zubní kartáčky

## Zubní kartáček na implantáty (TePe)

Malá dvouřadá hlava s měkkými zaoblenými vlákny. Konstrukce kartáčku umožňuje efektivní odstranění plaku, například podél distančních válečků, u implantátů nebo pod zámky.

0398851 Zubní kartáček na implantáty 1 ks 70 Kč

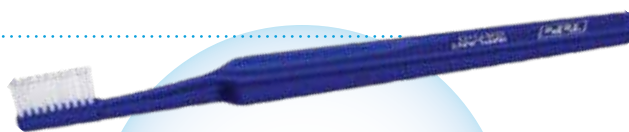

## Jednosvazkový kartáček Compact Tuft (TePe)

Jednosvazkový kartáček s malou, kulatou, kompaktní hlavou. Kromě doplňku k normálnímu čištění je jednosvazkový kartáček vhodný k čištění gingiválního sulku, u pacientů s fixními ortodontickými aparáty, korunek, můstků, implantátů, teleskopů, obtížně přístupných zubních plošek i fisur. Dodává se v různých barvách dle skladových zásob.

0398850 Kartáček Compact Tuft 1 ks 74 Kč

## Zubní kartáček Implant Care (TePe)

Inovativní kartáček speciálně navržený pro čištění implantátů. Jediný úhel a úzká hlava kartáčku zlepšují dostupnost a usnadňují těžké palatinální a lingvální čištění kolem implantátů.

0398836 Implant Care 1 kus 95 Kč



## M+W SELECT Jednoráz. zubní kartáčky Ultrafresh

Jednotlivě balené jednorázové třířadé kartáčky, impregované zubní pastou.

0400820	Tmavě modré, 100 ks	1 balení	483 Kč
0400821	Zelené, 100 ks	1 balení	483 Kč
0400822	Oranžové, 100 ks	1 balení	483 Kč
0400823	Růžové, 100 ks	1 balení	483 Kč
0400824	Žluté, 100 ks	1 balení	483 Kč

## Happy Morning (Hager & Werken)

Jednorázový zubní kartáček s vysoce kvalitními, zaoblenými nylonovými štětiniami, 3 řady, délka hlavy 2,5 cm. Kartáček je impregnovaný zubní pastou se samopěnícími vlastnostmi. Ideální na cesty, před zubním ošetřením. Baleno jednotlivě.

0022826 Jednorázové zubní kartáčky, 100 ks 1 balení 905 Kč



## Kartáček Happy Morning Xylitol (Hager & Werken)

Jednorázový zubní kartáček s xylitolovou zubní pastou. Xylitol má antikariogenní účinek, redukuje plak a kyselinotvorné bakterie. Zubní kartáček s krátkou hlavou (2,5 cm), příjemná a svěží chuť.

9023194 Zubní kartáček Xylitol, 50 ks 1 balení 500 Kč



## M+W SELECT Čistič jazyka

Kombinace s 2řadými štětiniami a 3 měkkými škrabkami umožňuje jemné a důkladné čištění povrchu jazyka. Protiskluzová rukojeť zajišťuje snadnou manipulaci.

0200825 Čistič jazyka 1 ks 65 Kč

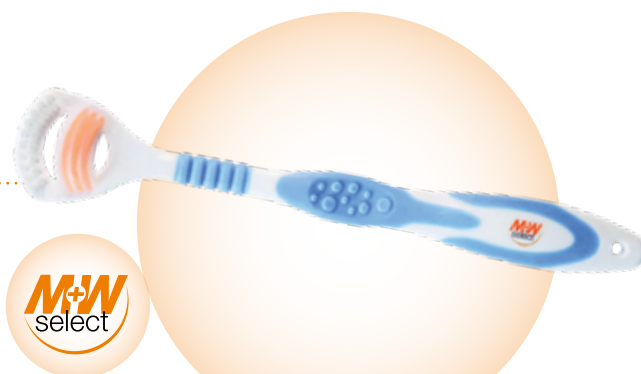

## Čistič jazyka Tong-Clin de Luxe (Hager & Werken)

Oboustranný čistič jazyka (štětec na přední straně / škrabka na zadní straně) s praktickou rukojetí ve tvaru prstu a ochranným uzávěrem.

0022867	Modrý	1 kus	155 Kč
9021865	Transparentní modrý	1 kus	155 Kč
0022869	Transparentní růžový	1 kus	155 Kč

## Model chrupu (Hager & Werken)

Velký lehký model pro demonstraci správného způsobu čištění zubů a používání zubního vlákna. 4-násobná velikost (šířka 11 cm, výška 9 cm, hloubka 14 cm) a 4-násobně zvětšený zubní kartáček (délka 21 cm).

0022052 Model chrupu včetně kartáčku 1 balení 1 821 Kč  
9004534 Kartáček pro demonstraci 1 kus 245 Kč



OBJEDNÁVEJTE U SVÉHO OBCHODNÍHO PORADCE | ESHOP.DENTAMED.CZ | DENTAMED.CZ

PRODUKTY NA TÉTO STRANĚ JSOU ZDRAVOTNICKÉ PROSTŘEDKY. VŠECHNY INFORMACE O SPRÁVNÉM POUŽITÍ NALEZNETE V NÁVODU K POUŽITÍ, KTERÝ JE KE STAŽENÍ U JEDNOTLIVÝCH PRODUKTŮ NA WEBOVÝCH STRÁNKÁCH ESHOP.DENTAMED.CZ.



# Ochranné boxy

## Box na protézy

Nádoba s víkem a sítí pro uchování nebo dezinfekci protéz nebo ortodontických aparátů. Lze sterilizovat v autoklávu do 121 °C. Vhodná pro předání pacientům spolu s celou protetickou prací. **Informujte se na množstevní slevu.**

0198020	Modrý	1 kus	172 Kč
0198021	Bílý	1 kus	172 Kč
0198022	Růžový	1 kus	172 Kč

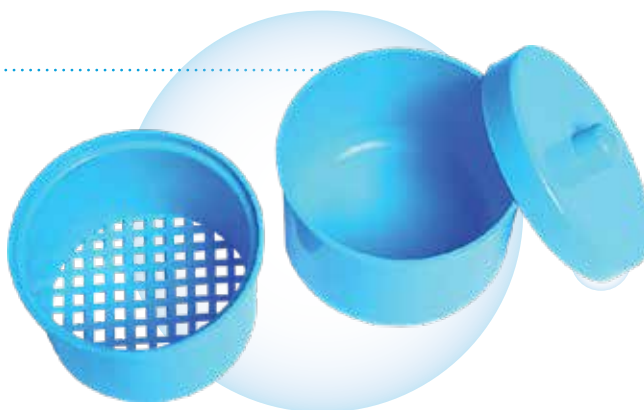

## M+W SELECT Ortho Box

Pevná plastová krabička na ortodontické aparáty, protetické práce a jiné, s otvory pro vzduch. Rozměry 80 x 48 x 43 mm.

0198015	Bílá	1 kus	56 Kč
0198016	Růžová	1 kus	56 Kč
0198017	Modrá	1 kus	56 Kč
0198018	Červená	1 kus	56 Kč
0198096	Neonově zeleno-žlutá	1 kus	56 Kč
0198097	Zelená	1 kus	56 Kč

## M+W SELECT Krabička na rovnátka

Krabička z odolného plastu o rozměru 78×73×30 mm (š×h×v).

0998015	Bílá	1 kus	37 Kč
0998016	Růžová	1 kus	37 Kč
0998017	Modrá	1 kus	37 Kč
0998018	Zelená	1 kus	37 Kč
0998019	Neonově žluto-zelená	1 kus	37 Kč



## Krabička na nosič Opalescence (Ultradent)

Krabička na nosiče, rozměry: 7,5 × 7 × 1,5 cm.

9007208	Sortiment, 20 ks	1 balení	1 096 Kč
9021122	Barva dle skladových zásob, 1 ks	1 kus	62 Kč





## M+W SELECT Ochranné brýle Light

Velmi lehké ochranné brýle z nelámavého polykarbonátu, nerozbitné, 99% ochrana před UV-zářením. Měkký nosní můstek, zabraňuje otlacení.

0100087	Bílo-zelené brýle	1 ks	378 Kč
0100088	Bílo-růžové brýle	1 ks	378 Kč



## M+W SELECT Ochranné brýle Orange

Lehké ochranné brýle (pouze 25 g) nabízejí vysoký komfort nošení. Nosní můstek je vyroben z měkkého, neklouzavého silikonu, stejně jako měkké koncové části, které zabraňují nepříjemným otlakům. Brýle jsou vyrobeny z polykarbonátu odolného proti poškrábání, s vrstvou proti zamlžování, mají UV ochranu 99% chrání oči před modrým světlem polymerizační lampy.

0100068	Ochranné brýle oranžové	1 ks	657 Kč
---------	-------------------------	------	--------

## M+W SELECT Ochranné brýle SoftPad

Ochranné brýle, které lze nosit přes vaše dioptrické brýle. Díky technologii SoftPad je zaručen ergonomický, pohodlný a stabilní komfort nošení, délka je individuálně nastavitelná. Brýle jsou odolné proti poškrábání, speciální povrchová úprava proti zamlžování zajišťuje jasný výhled i v obtížných podmínkách. Brýle s oranžovými ochrannými čočkami chrání před modrým světlem polymerizačních lamp.

0100080	Transparentní, černo-zelené	1 kus	575 Kč
0100081	Oranžové, černo-oranžové	1 kus	735 Kč



## M+W SELECT Ochranné brýle

Lehké ochranné brýle o hmotnosti 41 g s postranními otvory pro vzduch. Lze nosit přes brýle s korekčními čočkami, u nožiček lze nastavit délku. 99% ochrana před UV zářením.

0100072	Ochranné brýle	1 kus	320 Kč
---------	----------------	-------	--------

OBJEDNÁVEJTE U SVÉHO OBCHODNÍHO PORADCE | ESHOP.DENTAMED.CZ | DENTAMED.CZ

PRODUKTY NA TÉTO STRANĚ JSOU ZDRAVOTNICKÉ PROSTŘEDKY. VŠECHNY INFORMACE O SPRÁVNÉM POUŽITÍ NALEZNETE V NÁVODU K POUŽITÍ, KTERÝ JE KE STAŽENÍ U JEDNOTLIVÝCH PRODUKTŮ NA WEBOVÝCH STRÁNKÁCH ESHOP.DENTAMED.CZ.

# Ochranné pomůcky

## M+W SELECT Ochranný štít Light

Velmi lehký pohodlný štít pro ochranu celého obličeje, snadné čištění mýdlovým roztokem (nepoužívat dezinfekční roztoky).

0100076	Transparentní, rámeček a 10× obličejový štít	1 balení	845 Kč
0100077	Růžový, transp., rámeček a 10× obličejový štít	1 balení	845 Kč
0100078	Zelený, transp., rámeček a 10× obličejový štít	1 balení	845 Kč

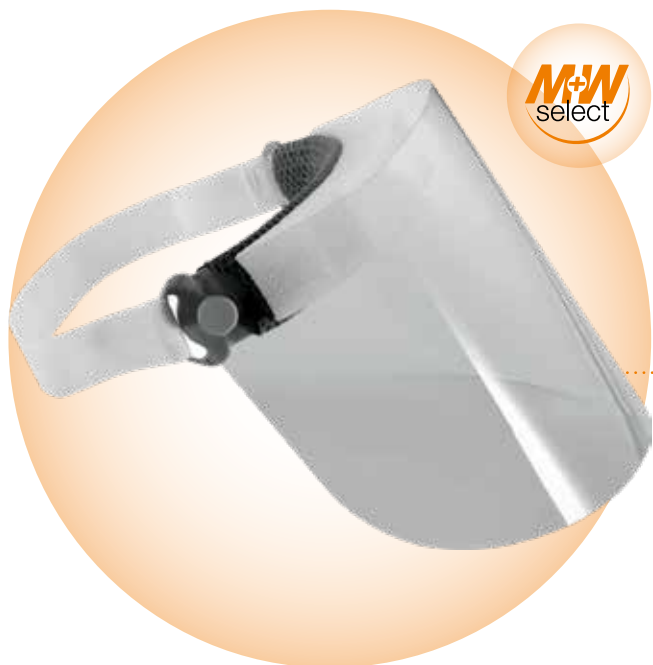

## M+W SELECT Ochranný štít typ 701

Sklápěcí ochranný štít z odolného plastu s nastavením elastického pásku. Ochranný štít lze nosit přes všechny brýle s korekčními čočkami a ochranné roušky, váží pouhých 90g. 99% ochrana před UV zářením.

0100070	Ochranný štít typ 701	1 ks	1 088 Kč
0100071	Náhradní štíty, 5 ks	1 ks	1 724 Kč

## Štít Vista-Tec laStoria (Polydentia)

Odolný ultralehký obličejový štít - bílá obroučka a vyměnitelné polykarbonátové štíty, které poskytují prémiové optické vlastnosti, snižují zbytečné namáhání očí při dlouhé pracovní době. Vista-Tec laStoria má silikonovou čelenku, která zajišťuje stabilitu a pohodlí při používání štítu.

9050817	Kit: bílá obroučka, 2 fólie, pružná čelenka	1 balení	1 220 Kč
9050818	Náhradní štíty, 5 ks	1 balení	1 040 Kč

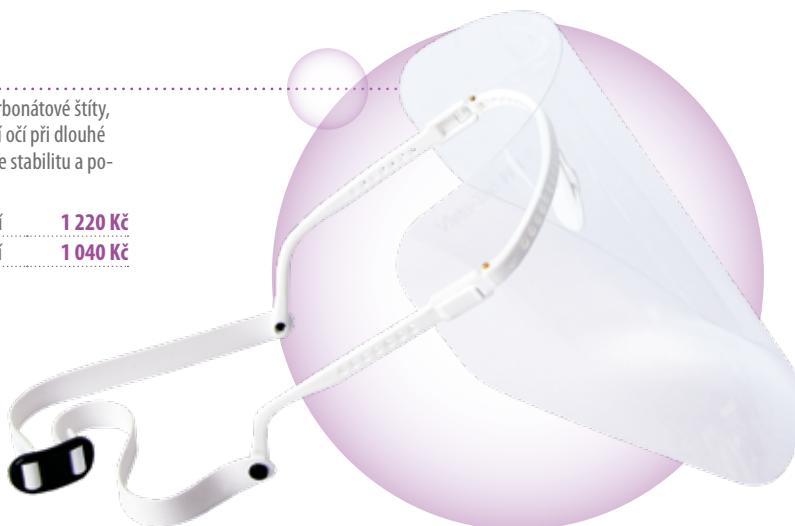

## KATALOG PROFESIONÁLNÍ PROFYLAXE

PRODUKTY NA TÉTO STRANĚ JSOU ZDRAVOTNICKÉ PŘÍSTROJE. VŠECHNY INFORMACE O SPRÁVNÉM POUŽITÍ NALEZNETE V NÁVODU K POUŽITÍ, KTERÝ JE KE STAŽENÍ U JEDNOTLIVÝCH PRODUKTŮ NA WEBOVÝCH STRÁNKÁCH ESHOP.DENTAMED.CZ.

## M+W SELECT Ústenky Colormask

Třívrstvé ústenky s elastickým páskem > 99% filtrační výkon, bez latexu a skelných vláken, extra dlouhá kovová nosní spona (potažená plastem).

0700520	Bílá, na gumičku, 50 ks	1 balení	295 Kč
0700521	Modrá, na gumičku, 50 ks	1 balení	295 Kč
0700522	Fuchsiová, na gumičku, 50 ks	1 balení	295 Kč
0700523	Lila, na gumičku, 50 ks	1 balení	295 Kč
0700524	Zelená, na gumičku, 50 ks	1 balení	295 Kč
0700525	Svěží zelená, na gumičku, 50 ks	1 balení	295 Kč
0700530	Bílá, s úvazem, 50 ks	1 balení	295 Kč
0700531	Modrá, s úvazem, 50 ks	1 balení	295 Kč
0700532	Fuchsiová, s úvazem, 50 ks	1 balení	295 Kč
0700533	Lila, s úvazem, 50 ks	1 balení	295 Kč
0700534	Zelená, s úvazem, 50 ks	1 balení	295 Kč
0700535	Svěží zelená, s úvazem, 50 ks	1 balení	295 Kč



## Nano ústenky (Holik)

Čtyřvrstvá jednorázová rouška s NANO filtrem zachycujícím < 99% virů. Uchycení na gumičky, integrovaný tvarovaný pásek.

9052937 Ústenky, 50 ks 1 balení 785 Kč

## Rukavice Nitrile Pearl (Unigloves)

Jednorázové nitrilové rukavice bez pudru jsou uvnitř ošetřeny polymerovou vrstvou, díky které se rukavice snadno nasazují. Mají hladké dlaně a zdrsňené konečky prstů. K dispozici v různých barvách a velikostech. Informujte se na aktuální skladové zásoby.

9052109	Pink Pearl, růžové, velikost M, 100 ks	1 balení	442 Kč
9052108	Pink Pearl, růžové, velikost S, 100 ks	1 balení	442 Kč
9052107	Pink Pearl, růžové, velikost XS, 100 ks	1 balení	442 Kč
9053003	Violet Pearl, fialové, velikost L, 100 ks	1 balení	442 Kč
9053002	Violet Pearl, fialové, velikost M, 100 ks	1 balení	442 Kč
9053001	Violet Pearl, fialové, velikost S, 100 ks	1 balení	442 Kč
9053004	Violet Pearl, fialové, velikost XL, 100 ks	1 balení	442 Kč
9052310	Violet Pearl, fialové, velikost XS, 100 ks	1 balení	442 Kč
9053008	Mint Pearl, mátové, velikost L, 100 ks	1 balení	442 Kč
9052112	Mint Pearl, mátové, velikost M, 100 ks	1 balení	442 Kč
9052111	Mint Pearl, mátové, velikost S, 100 ks	1 balení	442 Kč
9052110	Mint Pearl, mátové, velikost XS, 100 ks	1 balení	442 Kč



**Kompletní sortiment rukavic naleznete na e-shopu**  
[eshop.dentamed.cz](http://eshop.dentamed.cz)

OBJEDNÁVEJTE U SVÉHO OBCHODNÍHO PORADCE | [ESHOP.DENTAMED.CZ](http://ESHOP.DENTAMED.CZ) | [DENTAMED.CZ](http://DENTAMED.CZ)

PRODUKTY NA TÉTO STRANĚ JSOU ZDRAVOTNICKÉ PROSTŘEDKY. VŠECHNY INFORMACE O SPRÁVNÉM POUŽITÍ NALEZNETE V NÁVODU K POUŽITÍ, KTERÝ JE KE STAŽENÍ U JEDNOTLIVÝCH PRODUKTŮ NA WEBOVÝCH STRÁNKÁCH [ESHOP.DENTAMED.CZ](http://ESHOP.DENTAMED.CZ).

# Ochranné pomůcky

## Rukavice Nitril (Holík)

Jednorázové nesterilní vyšetřovací nitrilové rukavice z Nitril-butadienového kaučuku (NBR) modré barvy. Rukavice jsou pravolevé, bez latexu, nepudrované, mají manžetu s rolovaným okrajem a konečky prstů s texturovaným povrchem.

9052773	Velikost S, 200 ks	1 balení	538 Kč
9052774	Velikost M, 200 ks	1 balení	538 Kč
9052775	Velikost L, 200 ks	1 balení	538 Kč

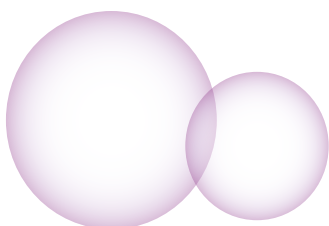

## Roušky Monoart Towel-UP! (Euronda)

Jednorázové skládané roušky o rozměru 33 × 45 cm pro pacienty v praktickém hygienickém balení s opakovaně uzavíratelným systémem Open/Close.

9032705	Bílé, 10× 50 ks	1 balení	610 Kč
9038798	Blue lagoon, 10× 50 ks	1 balení	610 Kč
9032712	Bordó, 10× 50 ks	1 balení	610 Kč
9036995	Černé, 10× 50 ks	1 balení	700 Kč
9032708	Fialové, 10× 50 ks	1 balení	610 Kč
9032711	Limetkové, 10× 50 ks	1 balení	610 Kč
9032710	Oranžové, 10× 50 ks	1 balení	610 Kč
9032707	Růžové, 10× 50 ks	1 balení	610 Kč
9032714	Šedé platinum, 10× 50 ks	1 balení	610 Kč
9032709	Tmavě modré, 10× 50 ks	1 balení	610 Kč
9032703	Zelené, 10× 50 ks	1 balení	610 Kč
9032706	Žluté, 10× 50 ks	1 balení	610 Kč

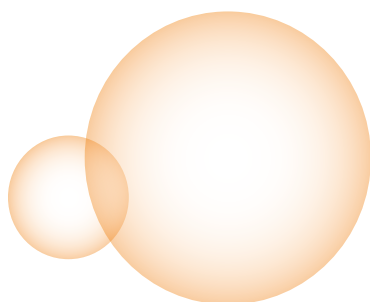

## M+W SELECT Plastiject

Polyetylenová kvalitní fólie pro ochranu pacienta, 53 × 75,3 cm. Balení v roli.

0048505	Bílá, 200 ks	1 role	575 Kč
0048507	Modrá, 200 ks	1 role	575 Kč
0048509	Zelená, 200 ks	1 role	575 Kč



## M+W SELECT Kelímky Plastiject

Plastové kelímky na vyplachování úst o obsahu 180 ml, výšce 8,3 cm, horní průměr 7 cm, dolní průměr 4,7 cm. Vhodné do všech běžných dávkovačů. Balení sortiment se skládá z barev oranžová, žlutá, tmavě modrá, lila, cedrová a světle modrá.

0700560	Bílé, 1000 ks	1 karton	795 Kč
0700561	Tmavě modré, 1000 ks	1 karton	795 Kč
0700562	Cedrové, 1000 ks	1 karton	795 Kč
0700563	Žluté, 1000 ks	1 karton	795 Kč
0700564	Oranžové, 1000 ks	1 karton	795 Kč
0700565	Fialové lila, 1000 ks	1 karton	795 Kč
0700566	Světle modré, 1000 ks	1 karton	795 Kč
0700567	Vínové, 1000 ks	1 karton	795 Kč
0700568	Černé, 1000 ks	1 karton	795 Kč
0700569	Sortiment 6 barev, 1000 ks	1 karton	795 Kč
0700540	Bílé, 3000 ks	1 karton	1 890 Kč
0700541	Tmavě modré, 3000 ks	1 karton	1 890 Kč
0700542	Cedrové, 3000 ks	1 karton	1 890 Kč
0700543	Žluté, 3000 ks	1 karton	1 890 Kč
0700544	Oranžové, 3000 ks	1 karton	1 890 Kč
0700545	Fialové lila, 3000 ks	1 karton	1 890 Kč
0700546	Světle modré, 3000 ks	1 karton	1 890 Kč
0700547	Vínové, 3000 ks	1 karton	1 890 Kč
0700548	Černé, 3000 ks	1 karton	1 890 Kč
0700549	Sortiment 6 barev, 3000 ks	1 karton	1 890 Kč

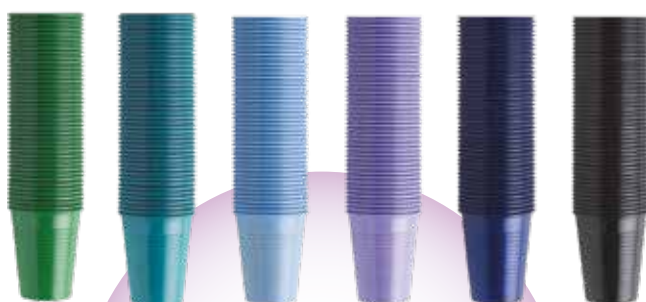
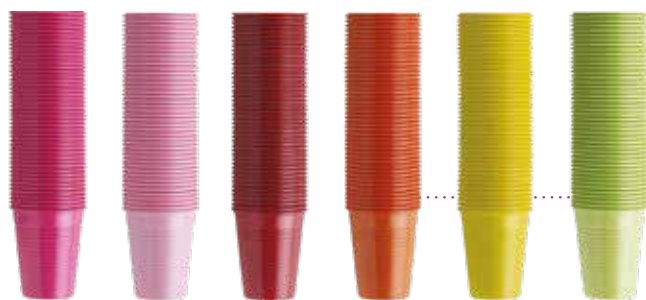

## Kelímky Monoart (Euronda)

Plastové kelímky s protiskluzným povrchem na vyplachování úst. Netoxické, barevné, výška 7,2 cm, horní průměr 6,5 cm, dolní průměr 4,5 cm.

9004613	Bílé, 3000 ks	1 balení	2 200 Kč
9004615	Světle modré, 3000 ks	1 balení	2 660 Kč
9004616	Zelené, 3000 ks	1 balení	2 660 Kč
9004617	Žluté, 3000 ks	1 balení	2 660 Kč
9004614	Modré, 3000 ks	1 balení	2 660 Kč
9016024	Růžové, 3000 ks	1 balení	2 660 Kč
9016088	Červené, 3000 ks	1 balení	2 660 Kč
9014780	Oranžové, 3000 ks	1 balení	2 660 Kč
9025982	Černé, 3000 ks	1 balení	2 660 Kč
9025902	Limetkové, 3000 ks	1 balení	2 660 Kč
9027135	Fialové, 3000 ks	1 balení	2 660 Kč
9030006	Růžové fuchsia, 3000 ks	1 balení	2 660 Kč
9038799	Blue Lagoon, 3000 ks	1 balení	2 660 Kč
9034913	Mix barev, 1000 ks	1 balení	920 Kč

## Kelímky Bamboo (Premium Plus UK)

Jednorázové kelímky z bambusu, 100% recyklovatelné a biologicky odbouratelné. Objem 170 ml, přírodní barva.

9053098	Bamboo, 1000 ks	1 balení	1 195 Kč
---------	-----------------	----------	----------

OBJEDNÁVEJTE U SVÉHO OBCHODNÍHO PORADCE | ESHOP.DENTAMED.CZ | DENTAMED.CZ

PRODUKTY NA TÉTO STRANĚ JSOU ZDRAVOTNICKÉ PROSTŘEDKY. VŠECHNY INFORMACE O SPRÁVNÉM POUŽITÍ NALEZNETE V NÁVODU K POUŽITÍ, KTERÝ JE KE STAŽENÍ U JEDNOTLIVÝCH PRODUKTŮ NA WEBOVÝCH STRÁNKÁCH ESHOP.DENTAMED.CZ.

## Savky

### Savky Monoart EM15 (Euronda)

Jednorázové savky o délce 15 cm a průměru 6,5 mm. Tuba zesílená drátkem se jednoduše tvaruje, optimální savost. Snímatelné koncovky.

9050407	Bílé, 100 ks	1 balení	104 Kč
9050415	Blue Lagoon, 100 ks	1 balení	104 Kč
9050412	Fialové lila, 100 ks	1 balení	104 Kč
9050413	Limetkové, 100 ks	1 balení	104 Kč
9050408	Modré, 100 ks	1 balení	104 Kč
9050411	Oranžové, 100 ks	1 balení	104 Kč
9031088	Růžové, 100 ks	1 balení	104 Kč
9050410	Transparentní, 100 ks	1 balení	104 Kč
9031689	Zelené, 100 ks	1 balení	104 Kč
9050409	Žluté, 100 ks	1 balení	104 Kč



## Zubní ozdoby

### Zubní ozdoby Dental Crystals (Twindent)

Vysoce kvalitní zubní šperky z broušeného křišťálového skla. Tenká, napařená fólie na spodní straně zajišťuje zářivou jiskru z hloubky a optimální přilnavost s flow kompozitem.

0598050	Diamant, Ø 1.8 mm, 5 ks	1 balení	1 593 Kč
0598090	Diamant, Ø 2.3 mm, 5 ks	1 balení	1 593 Kč
0598091	Duha, Ø 2.3 mm, 5 ks	1 balení	1 593 Kč
0598092	Světlý safír, Ø 1.8 mm, 5 ks	1 balení	1 593 Kč

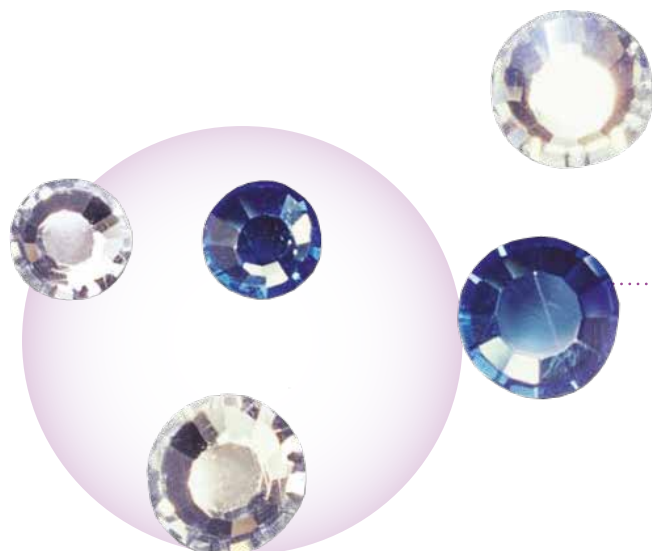
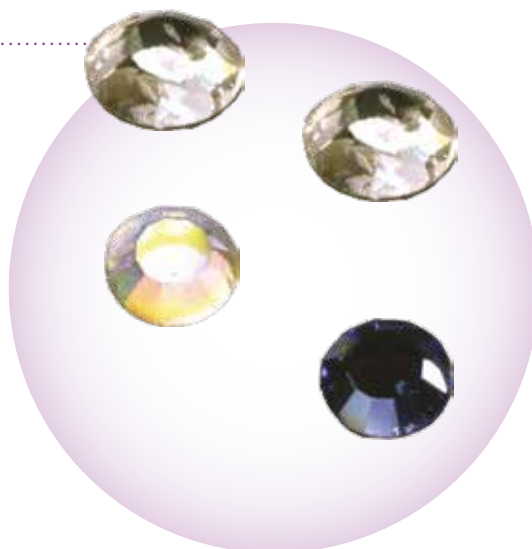

### Zubní ozdoby Skyce (Ivoclar)

Ozdoby z křišťálového skla, které se lepí na labiální plochy přirozených předních čelistních zubů bez jakýchkoli přípravných opatření. Uchycení pomocí bondu nebo flow kompozita.

0091061	Transparentní, Ø 1,9 mm, 5 ks	1 balení	2 268 Kč
0598052	Transparentní, Ø 2,4 mm, 5 ks	1 balení	2 268 Kč

Šetřte s námi náklady své praxe!  
Vyjednejte si s námi individuální  
podmínky.

Dokážeme vyjít vstříc individuálním  
potřebám každého zákazníka

Máme odborníky, kteří Vám  
poradí s výběrem

Jsme nejrychlejším dodavatelem  
stomatologických materiálů a přístrojů v ČR



Kateřina Vostárková  
**manažer pro klíčové zákazníky**

+420 777 631 973

[katerina.vostarkova@dentamed.cz](mailto:katerina.vostarkova@dentamed.cz)

# HERBADENT

PREVENCE PŘÍRODOU



HERBADENT.CZ

VYROBENO Z BYLIN.

## HERBADENT

AMBASADOR

Chcete se dozvědět více o ambadorském programu?

Více informací na [herbadent.cz/ambasador/](https://herbadent.cz/ambasador/)

nebo pište na [ambasador@herbadent.cz](mailto:ambasador@herbadent.cz)





# UBrush!

Elektrický mezizubní kartáček.



Mezizubní gel  
z bylin součástí  
balení.

První elektrický mezizubní kartáček UBrush! umožňuje snadné zavedení kartáčku do mezizubních prostor a šetrné a důkladné vyčištění hůře dostupných míst mezi jednotlivými zuby.

Mezizubní gel HERBADENT funguje jako lubrikant a díky svému bylinnému složení tiší krvácení dásní a tlumí zánět

## ČEŠI A ZUBAŘI

&

## ZUBAŘI A ČEŠI

Závěrečné reporty z výzkumu 2022  
mezi pacienty a profesionály  
ke stažení zdarma na [cesiazuby.cz](http://cesiazuby.cz)

# Správné kartáčky pro každého

## ORIGINAL ECO

Vlákná v 5 tuhostech



- ★★★★☆  
Tvrdá vlákna
- ★★★☆☆  
Střední vlákna
- ★★★★☆  
Jemná vlákna
- ★★★★☆  
Velmi jemná vlákna
- ★★★★★  
Ultrajemná vlákna

ECOlogický kartáček s madlem z plastu z rýžové slámy s možností výběru tuhosti vláken.

## ORIGINAL FLOSS

Ultrajemná vlákna Floss



Madlo z plastu z rýžové slámy, postupně se zužující vlákna Floss a ekologické balení z rýžového papíru.



Vlákná chráněna krytkou

Barevné varianty:



## PROFESSIONAL

Ultrajemná vlákna Floss



S postupně se zužujícími vlákny „Floss“ pro optimální a šetrný přístup do mezizubních prostor.

## MIDI FLOSS

Ultrajemná vlákna Floss



Zmenšené tělo i hlava kartáčku z plastu z rýžové slámy, postupně se zužující vlákna Floss a ekologické balení z rozložitelného rýžového papíru.

Barevné varianty:



## KIDS

Ultrajemná vlákna



Speciálně tvarovaná, v obou rozměrech zmenšená hlava kartáčku a kratší ergonomické madlo z eco-materiálu, umožňuje optimální vyčištění mléčného zubu.

do  
8 let

Barevné varianty:



## JUNIOR

Velmi jemná vlákna



Se zmenšenou hlavičkou, zkráceným ECO madlem a velmi jemnými vlákny. Vhodný pro smíšený chrup.

od  
6 let

Barevné varianty:



Možnost individuálně barevně označit svůj karáček



Jemná, hustě osázená vlákna nejlepší kvality

Malá hlava  
Pro snadný přístup

Různá tuhost vláken  
Pro široký výběr

Průhýbný krček  
Pro kontrolu tlaku

Ergonomické madlo  
Pro snadné držení

ECO materiál  
Pro minimální uhlíkovou stopu

# PREVENCE PŘÍRODOU

Nikdo z naší reklamy není profesionální modelkou či modelem.  
Všichni byli vybráni z řad zákazníků značky Herbadent.

## ROZTOK Z BYLIN.

Bylinný přípravek na afty a záněty dásní, který hojí i uleví.  
Účinně a rychle zklidňuje postižené místo.  
Je jiný. Je z přírody. A funguje.  
Ověřeno generacemi.

## HERBADENT



V sortimentu  
profylaxe  
si u nás  
vybere  
každý



Potřebujete poradit?



**Kateřina Fialová, DiS.**  
Specialista pro profylaxi

+420 773 753 763  
katerina.fialova@dentamed.cz  
dentamed.cz

**Dentamed (ČR), spol. s r.o.**

Pod Lipami 41, 130 00 Praha 3  
info@dentamed.cz  
+420 266 007 111

Dentamed

**ULTRADENT**  
PRODUCTS, INC.

ivoclar

**Kerr**

**DÜRR**  
DENTAL

**HERBADENT**

**beyond**

**VOCO**

**EMS**

**GC**

**KAVO**  
Dental Excellence

**3M**

**Oral-B**

**LM Dental™**

curaden

**TePe**

**Hu-Friedy**